

YALI DIGITAL YALI PARADA YALI RAMO



FI ASENNUS- JA KÄYTTÖ- OHJE

UUSI MULLISTAVA LÄMMITINSUKUPOLVI
LUOKKA I – 230 V & 400 V – 50 HZ

NO INSTALLASJONS- OG DRIFTSHÅNDBOK

EN NY GENERASJON SOM FORVANDLER EVOLUSJON TIL EN REVOLUSJON
KLASSE I – 230 V OG 400 V – 50 HZ

SE INSTALLATIONS- OCH BRUKSANVISNING

EN NY GENERATION SOM GÖR EVOLUTION TILL REVOLUTION
KLASS I – 230 V OCH 400 V – 50 HZ

DK INSTALLATIONS- OG BETJENINGSVEJLEDNING

EN NY GENERATION, SOM GØR EVOLUTION TIL EN REVOLUTION
CLASS I – 230 V OG 400 V – 50 HZ

DE INSTALLATIONS- UND BEDIENUNGS-ANLEITUNG

EINE NEUE, REVOLUTIONÄRE GENERATION VON HEIZKÖRPERN
DER KLASSE I – 230V & 400V – 50 HZ

PL INSTRUKCJA MONTAŻU I OBSŁUGI

NOWA GENERACJA, CZYNIĄCA Z EWOLUCJI REWOLUCJĘ
KLASA I – 230 V I 400 V – 50 HZ

RU РУКОВОДСТВО ПО УСТАНОВКЕ И ЭКСПЛУАТАЦИИ

НОВОЕ ПОКОЛЕНИЕ, ПРЕВРАЩАЮЩЕЕ ЭВОЛЮЦИЮ В РЕВОЛЮЦИЮ
КЛАСС I - 230 В И 400 В - 50 ГЦ

GB INSTALLATION AND OPERATING MANUAL

A NEW GENERATION THAT TURNS EVOLUTION INTO A REVOLUTION
CLASS I - 230V & 400 V - 50 HZ

1

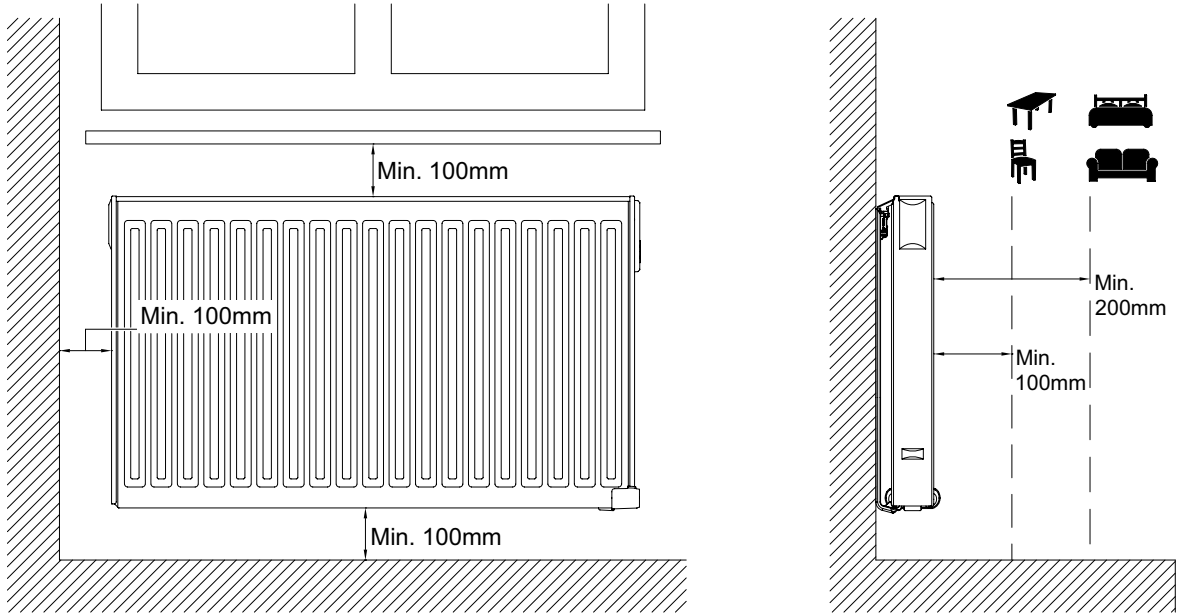

2

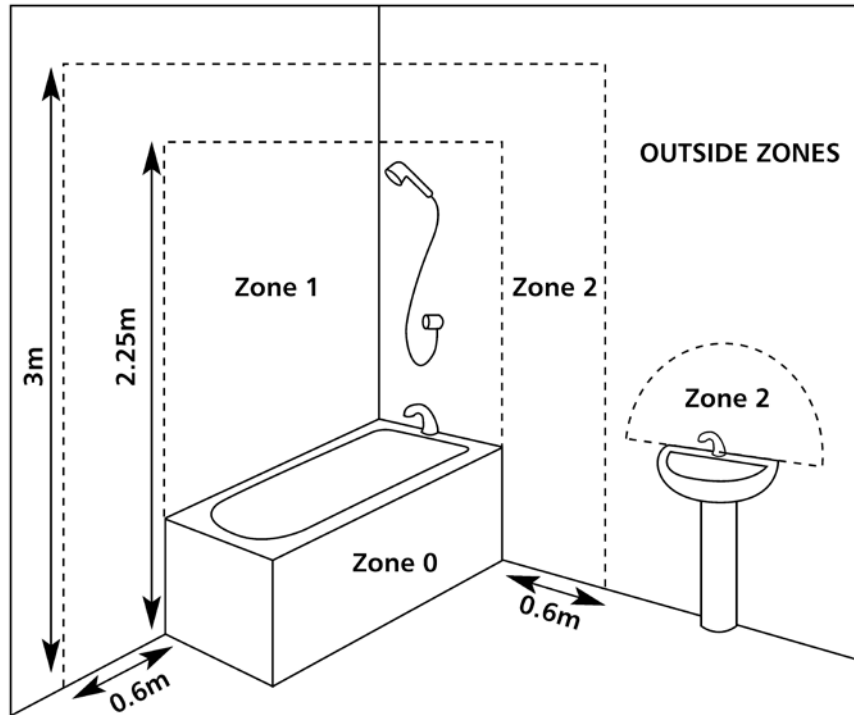

3A

SINGLE PANEL COMPACT RADIATOR

H (mm)	A (mm)	B (mm)	C (mm)
300	100-150	37	173
500	100-150	37	373

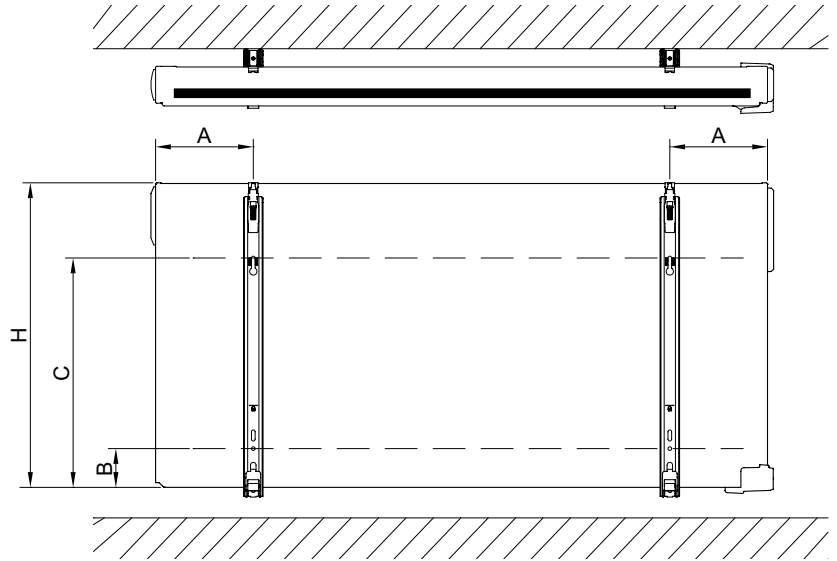

3B

SINGLE PANEL DECOR RADIATOR

H (mm)	A (mm)	B (mm)	C (mm)
300	180-230	89	173
500	180-230	89	373

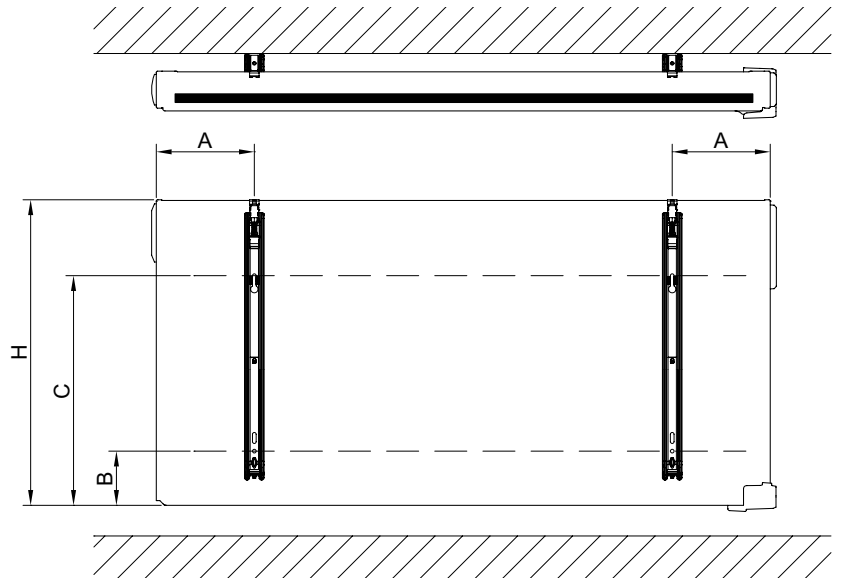

3C

DOUBLE PANEL RADIATOR

H (mm)	A (mm)	B (mm)	C (mm)
300	100-150	46	173
500	100-150	46	373

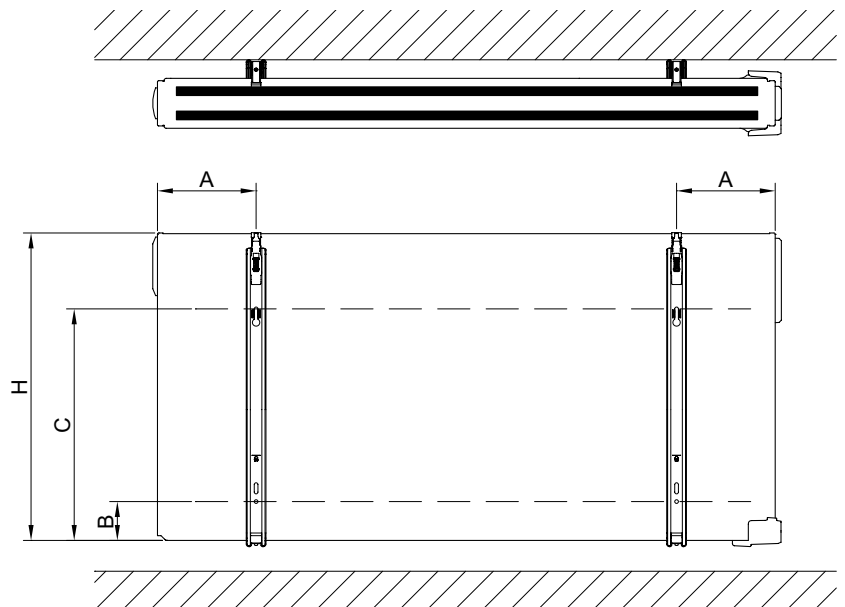

3D

SINGLE PANEL
COMPACT

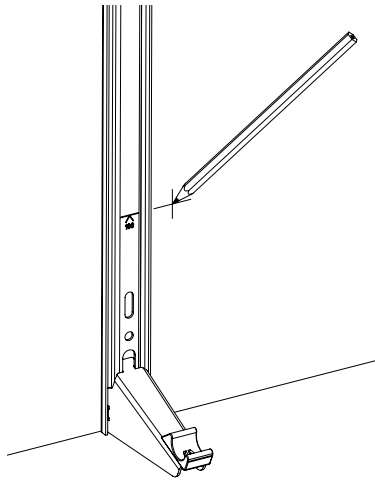

SINGLE PANEL
DECOR

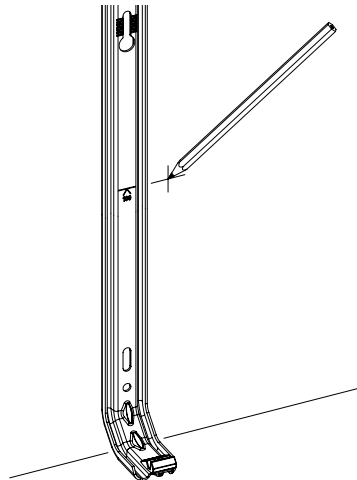

DOUBLE PANEL

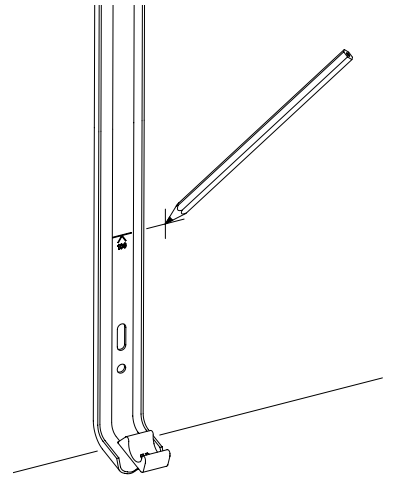

3E

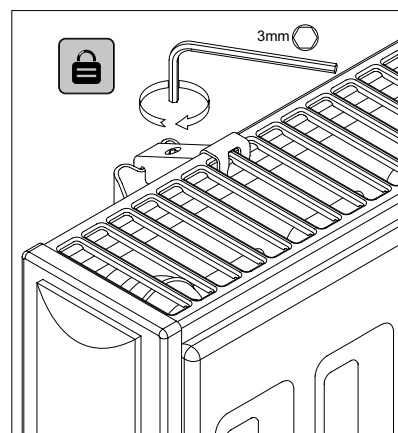
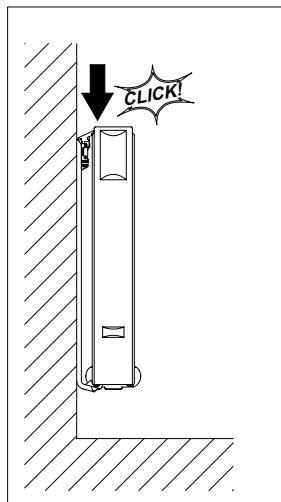
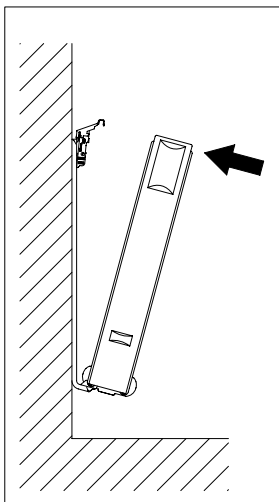
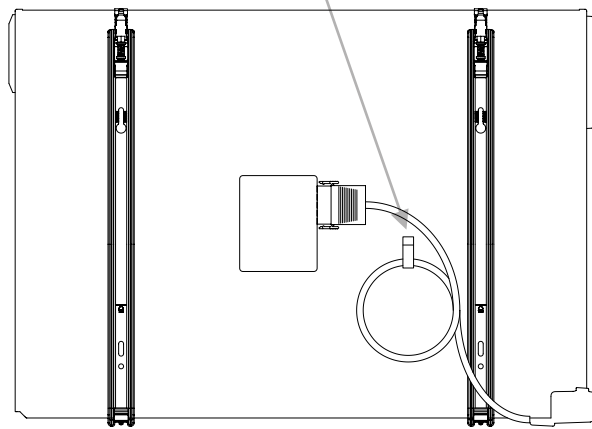
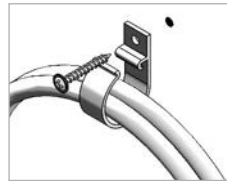

4A

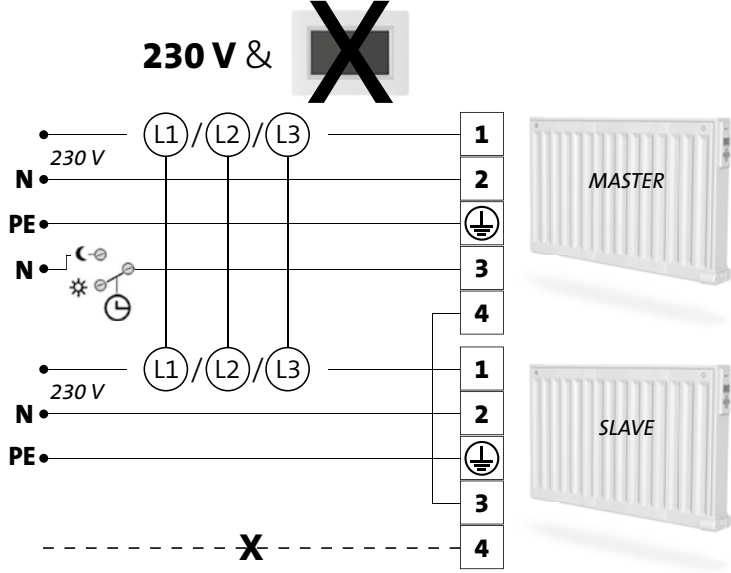
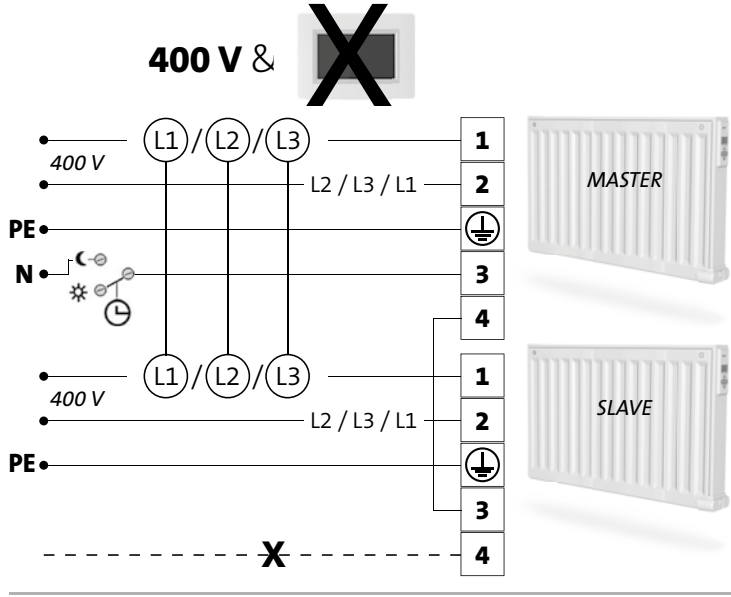
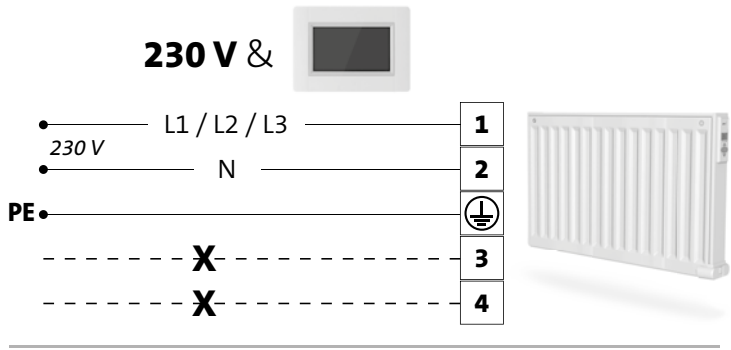
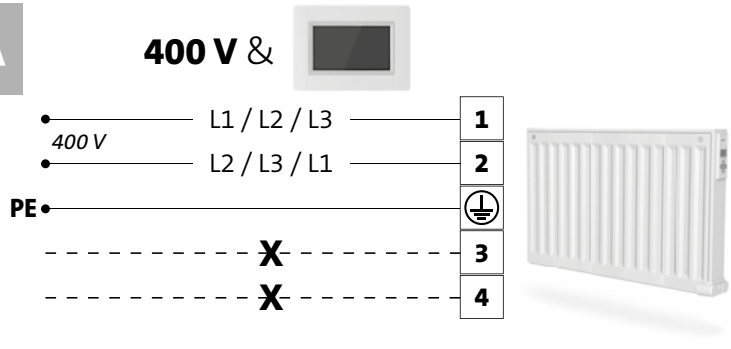

4B

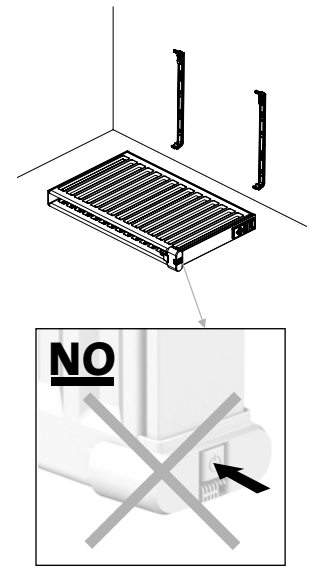

5



FI TURVALLISUUS TIEDOT

Alla oleva teksti vaaditaan turvallisuusstandardi EN 60335:n perusteella kaikille sähkötuotteille, ei ainoastaan lämmittimille.

Tätä laitetta voivat käyttää myös lapset 8 vuoden iästä alkaen sekä fyysisesti, henkisesti tai aisteiltaan vajaakuntoiset tai kokemattomat ja tietämättömät henkilöt edellyttäen, että käyttö on valvottua tai että käyttäjää on opastettu laitteen turvalliseen käyttöön ja että hän ymmärtää laitteeseen liittyvät vaarat. Laitetta ei ole tarkoitettu lasten leikkikaluksi. Laitteen puhdistaminen ja huolto ilman valvontaa on kielletty alle 8-vuotiailta lapsilta.

Laitte ja virtajohto on pidettävä alle 8-vuotiaiden lasten ulottumattomissa. Alle 3-vuotiaita lapsia ei pidä jättää laitteen luo ilman jatkuvaa valvontaa.

3–8-vuotiaat lapset saavat ainoastaan kytkeä laitteen päälle tai pois edellyttäen, että laite on sijoitettu tai asennettu normaaliin käyttöasentoon ja että käyttö on valvottua tai että lasta on opastettu laitteen turvalliseen käyttöön ja että hän ymmärtää laitteeseen liittyvät vaarat.

3–8-vuotiaat lapset eivät saa kytkeä laitteen virtajohtoa, säätää tai puhdistaa laitetta eivätkä suorittaa sen käyttäjähuoltoa.



FI

HUOMIO

TIETYT LAITTEEN OSAT SAATTAVAT KUUMENTUA ERITTÄIN KUUMIKSI JA AIHEUTTAA PALOVAMMARISKIN. ERITYISTÄ VAROVAISUUTTA ON NOUDATETTAVA TILOISSA, JOISSA OLESKELEE LAPSIA TAI MUUTOIN VAHINGOILLE ALTTIITA IHMISIÄ. ÄLÄ PEITÄ LÄMMITINTÄ, JOTTA SE EI YLIKUUMENE. PEITTÄMISKIELTO KOSKEE MYÖS ESIMERKIKSI VAATTEIDEN KUIVAAMISTA SUORAAN LÄMMITTIMEN PÄÄLLÄ.



FI

HÄVITETTÄVÄ WEEE-DIREKTIIVIN (2002/96/EY) MUKAISESTI

HÄVITETTÄVÄ SÄHKÖ- JA ELEKTRONIIKKALAITEROMUA KOSKEVA DIREKTIIVIN (2002/96/EY) MUKAISESTI. TYYPPIKILVEN SYMBOLI ILMAISEE, ETTÄ TUOTETTA ON KÄSITELTÄVÄ ERILLÄÄN TALOUSJÄTTEESTÄ. KÄYTÖSTÄ POISTETTU LAITE ON TOIMITETTAVA ASIANMUKAISEEN SÄHKÖ- JA ELEKTRONIIKKAROMUN KERÄYSPISTEeseen. ASIANMUKAINEN KIERRÄTYS ESTÄÄ YMPÄRISTÖ- JA TERVEYSHAITAT, JOTKA TUOTTEEN HÄVITTÄMINEN TALOUSJÄTTEEN MUKANA VOI AIHEUTTAA. LISÄTIETOA SÄHKÖ- JA ELEKTRONIIKKAROMUN KIERRÄTYKSESTÄ ANTAVAT PAIKALLISET VIRANOMAISET, JÄTTEEN KERÄÄJÄ TAI LAITTEEN MYYJÄ. KOSKEE MAITA, JOISSA WEEE-DIREKTIIVI ON VOIMASSA.

1. YLEISTÄ

- Tämä laite on kiinteästi seinään kiinnitettäväksi tarkoitettu suljettu sähkökäyttöinen lämmitin.
- Laite täyttää standardien EN 60335-1 ja EN 60335-2-30 vaatimukset.
- Laitteen suojausluokka on 1 ja kotelointiluokka IP21, kun käytetään vakiomallista liitántärasiaa, ja IP44, kun käytetään vakiomallista liitántärasiaa ja roiskevesitiivistä suojakotelo (tilattava erikseen) tai laitteessa on 2-napainen suojamaadoitettu pistoke.
- Laite täyttää EU:n direktiivin 2004/108/EY vaatimukset (kaikissa laitteissa CE-merkintä).
- Tuotteen mukana toimitetaan seinäkannakkeet ja ruuvit.
- YALI D/P/R - kiinteästi asennettavan mallin mukana toimitetaan 5-napaisella liittimellä varustettu virtajohto ja liitántärasia.
- YALI D P -pistotulppaliitántäisen mallin (ei saatavana Parada ja Ramo mallissa) mukana toimitetaan 2-napaisella suojamaadoitetulla pistokkeella varustettu virtajohto.

HUOMIO:

YALI D P -mallissa johtimellinen lämpötilanalennus ja ohjaava/orja -kytkentä eivät ole mahdollisia. Langaton liitos LVI RF -keskusohjelmointilaitteeseen tai LVI Touch E3 -laitteeseen on kuitenkin mahdollinen.

2. ASENNUS

ASENNUS

- Lämmitin on asennettava vaakasuoraan, jotta se toimii oikein.
- Lämmitin on asennettava voimassa olevien määräysten mukaisesti. Kuvassa 1 esitettyjä vähimmäisetäisyyksiä tulee noudattaa tarkasti.
- Kylpyhuoneessa lämmitin tulee sijoittaa alueen 2 (kuva 2) ulkopuolelle, jos se on varustettu vakioliitántärasialla. Lämmittimen saa sijoittaa alueen 2 sisäpuolelle, jos liitántärasiaassa on roiskevesitiivistä suojakotelo, edellyttäen että hallintalaitteet (painikkeet, kytkimet jne.) eivät ole kylvyssä tai suihkussa olevan henkilön ulottuvilla.
- Lämmitin on kiinnitettävä seinään mukana toimitetuilla seinäkannakkeilla.
- Älä sijoita lämmitintä sähköpistorasian alle.

KIINNITTÄMINEN

- Merkitse kuvan ja taulukon 3A (yksi paneeli YALI D) tai 3B (yksi paneeli YALI P ja YALI R) tai 3c (kaksi paneelia) mukaiset kiinnikkeiden ja ruuvireikien paikat. Huomaa, että 2000 mm pitkien mallien mukana toimitetaan lisäksi kiinnike, koska niiden keskellä on oltava kolmas kiinnike.
- Huomaa, että kiinnikkeitä voi käyttää alemman kiinnitysreiän korkeuden mittaamiseen, ks. kuva 3D (lukuun ottamatta 300 mm korkeita YALI P ja YALI R yksittäislämmittimiä).
- Lämmittimien oikean asennuksen kannalta on tärkeää, että lämmitin kiinnitetään käyttötarkoitusta vastaavalla JA ennustettavissa olevaa väärinkäyttöä ennakoivalla tavalla. Ennen lopullista asentamista huomioon otettavia seikkoja ovat mm. lämmittimen kiinnitystapa seinään, seinän tyyppi ja kunto sekä lämmittimeen mahdollisesti kohdistuvat muut voimat ja painot.
- Laitteen mukana toimitettavat kannakkeet on tarkoitettu ainoastaan massiivipuu-, tiili- ja betoniseiniin ja puukoolauksiin. Seinäpinnoitteen paksuus saa olla enintään 3 mm. Jos lämmitin asennetaan muista materiaaleista, esim. reikätiilistä rakennettuun seinään, neuvottele ratkaisusta asentajan ja/tai kiinnitintoimittajan kanssa.

Suosittellemme ehdottomasti, että asennustyöt annetaan alan ammattilaisen tehtäväksi.

SÄHKÖASENNUS

- Sähkötyöt on tehtävä voimassa olevien paikallisten tai kansallisten sähköasennusmääräysten mukaisesti.
- Lämmittimen saa liittää verkkovirtaan ainoastaan pätevä sähköalan ammattilainen. Kytkennät on tehtävä kytkentäkaavion mukaisesti, kuva 4A (ei koske mallia YALI D P).
- Lämmitin tulee liittää verkkovirtaan laitteeseen asennettua sähköjohtoa käyttäen.
- Jos lämmitin asennetaan kylpyhuoneeseen tai suihkutilaan, se on suojattava vikavirtasuojakytkimellä (RCD), jonka laukaisuvirta on korkeintaan 30 mA.
- Lämmittimessä on kertakäyttöinen ylikuumenemissuoja, joka laukeaa, jos lämmitin kuumenee liiaksi. Jos lämmitin irrotetaan seinäkiinnikkeistään vaikka vain lyhyeksikin aikaa, se on aina kytkettävä pois päältä, ks. kuva 4B. Tämä saattaa laukaista kertakäyttöisen ylikuumenemissuojan. Jos ylikuumenemissuoja laukeaa, sen lämpövastus onvaihdeettava uuteen; ota yhteyttä toimittajaan.

3. KÄYTTÖ

- Virtapainike sijaitsee lämmittimen ohjauspuolella (C, kuva 5). Lämmittimeen saa kytkeä virran vasta kun se on asennettu oikein ja kiinnitetty seinäkiinnikkeisiin (kuva 4B). Kun lämmittimeen kytketään virta, LCD-näyttöön syttyy valo, kaikki palkit näkyvät hetken aikaa ja katoavat näkyvistä ennen ohjelmistoverion näyttöä. Tuote siirtyy ajan asettamisen tilaan. Jos aikaa ei aseteta 60 sekunnin kuluessa, ajaksi määritetään oletusarvot 00:00 ja Päivä 1. "Comfort"-mukavuustilan tai aiemmin valitun käyttötilan näyttö avautuu. Lopuksi taustavalo sammuu 5 sekunnin kuluttua.

• Näyttö (A, kuva 5)

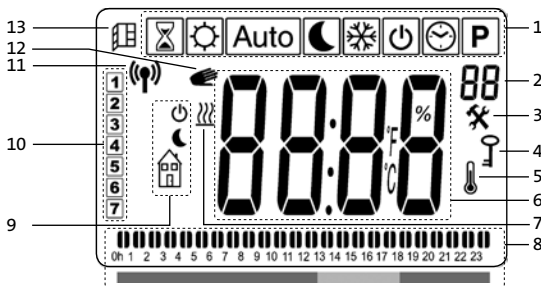

1. Toimintatilavalikko (käytössä oleva tila on kehyksessä).
2. Etupaneelin pintalämpötila, parametrin numero, jos näkyvissä on oletusarvo 3, tai valitun ohjelman numero.
3. Asennusparametrin ilmaisin.
4. Näppäinlukon ilmaisin.
5. Huonelämpötilan ilmaisin.
6. Lämpötilojen, parametrin tai ajan näyttöalue.
7. Lämmitystarpeen ilmaisin.
8. Käyttöilmaisain tai ohjelman tietopalkki.
9. Tilanilmaisain "Auto"-tilassa.
10. Viikonpäivän ilmaisin.
11. RF-yhteyden ilmaisin (RF-ajastin tai Touch E3).
12. Käsikuvake.
13. Tuuletustoiminnon ilmaisin.

• Painikkeet (B, kuva 5)



- ▶ Oikea nuolipainike
- ◀ Vasen nuolipainike
- + Pluspainike
- Miinuspainike
- OK** Hyväksymispainike

AJAN ASETTAMINEN

- Kytkettäessä ensimmäistä kertaa virta, digitaalinen ohjauspaneeli siirtyy ajan asetustilaan.
- Ajan asetustilaan pääsee myös painamalla **OK**-painiketta 3 sekunnin ajan, kun laite on missä tahansa lämmitystilassa.

HUOMAUTUS: Ajan ja päivän asetukset häviävät, jos virta katkeaa pieneksikin hetkeksi sähkökatkon vuoksi tai jos tuote kytketään pois toiminnasta.

HUOMAUTUS: Ajan asetustilaa ei voi käyttää, jos laite on yhdistetty Purmo RF -keskusohjelmointilaitteeseen tai Tempco Touch E3 -järjestelmään.



- Tuntilukema vilkkuu. Tuntilukemaa säädetään painamalla plus- tai miinuspainiketta (+/-) ja vahvistamalla asetus painamalla **OK**-painiketta.



- Minuuttilukema vilkkuu. Minuuttilukemaa säädetään painamalla plus- tai miinuspainiketta (+/-) ja vahvistamalla asetus painamalla **OK**-painikkeella.

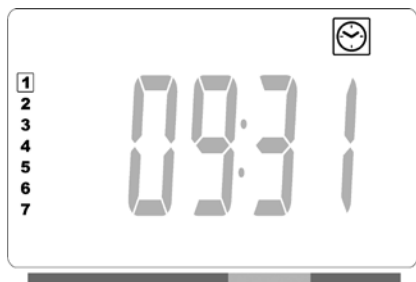

- LCD-näytön osassa 10 olevat päivälukemat vilkkuvat. Päivälukemaa säädetään painamalla plus- tai miinuspainiketta (+/-) ja vahvistamalla asetus painamalla **OK**-painikkeella.
- Comfort-mukavuustilan tai aiemmin valitun käyttötilan näyttö avautuu.

HUOMAUTUS: Jos aikaa ei aseteta 60 sekunnin kuluessa, Comfort-mukavuustilan tai aiemmin valitun käyttötilan näyttö avautuu.

YLEISTÄ

TOIMINTATILOJEN VÄLILLÄ SIIRTYMINEN.

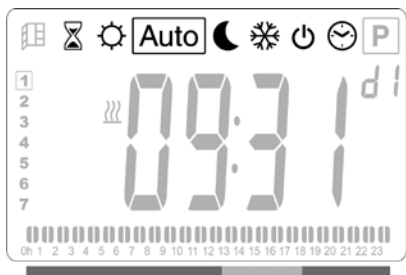

- Siirrä kehysosoitinta vasemmalla ◀ tai oikealla ▶ nuolipainikkeella haluamasi toimintatilan kohdalle ja vahvista valinta painamalla **OK**.

MUKAVUUSTILAN, ALENNETUN LÄMPÖTILAN TAI JÄÄTYMISELTÄ SUOJAAMISEN LÄMPÖTILA-ASETUSTEN MUUTTAMINEN

- Paina + tai -. Asetuslämpötila alkaa vilkkua. Lämpötilaa voi nyt säätää haluttuun tasoon.
- Odota kunnes uusi asetuslämpötila lakkaa vilkkumasta tai vahvista painamalla **OK**.

HUOM: Mukavuuslämpötilan on aina oltava alennettua lämpötilaa suurempi. Jollei mukavuuslämpötilaa pysty säätämään haluttuun arvoon, aseta alennettu lämpötila ensin vieläkin alhaisemmaksi, tai jos alennettua lämpötilaa ei pysty nostamaan haluttuun lukemaan (maksimi 19 °C), nosta ensin mukavuuslämpötilaa.

MITATUN HUONELÄMPÖTILAN TUOMINEN NÄYTTÖÖN

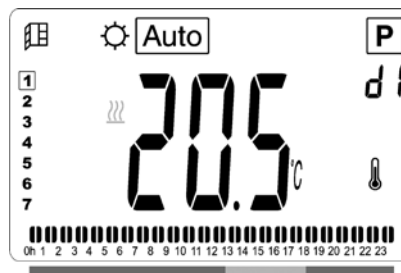

- Paina **OK** -painiketta kahdesti. Ensimmäisellä painalluksella näyttöön syttyy valo ja toisella painalluksella LCD-näyttöön tulee huoneen mitattu lämpötila sekä osaan 5 lämpötilan kuvake 🌡️.
- Näyttö palaa automaattisesti valittuun toimintatilaan 8 sekunnin kuluttua.

LÄMMITYS 🌡️

- Kun lämmitin lämmittää, kuvake 🌡️ näkyy jatkuvasti LCD-näytön osassa 7. Lämmittimen säädellessä lämpötilaa 🌡️ -kuvake ei aina näy lämmitystarpeen vuoksi.

ITSENÄINEN LÄMMITIN

MUKAVUUSTILA ☀️

Tämä käyttötila on tarkoitettu normaaliin käyttöön.



Oletusarvo: 19,0 °C.

ALENNETTU LÄMPÖTILA 🌙

Valitse tämä toimintatila yön ajaksi tai jos asunto jää useiksi tunneiksi tai pidemmäksi aikaa tyhjilleen.



Oletusarvo: 15,5 °C

AUTOMAATTINEN TILA

Tämä tila on tarkoitettu käytettäväksi yhdessä ulkoisen tai sisäänrakennetun ohjelmointilaitteen kanssa. Jos lämmitintä käytetään ilman ulkoista ohjelmointilaitetta, se toimii valittuna olevan esiasetetun tai käyttäjän määrittämän ohjelman mukaisesti.

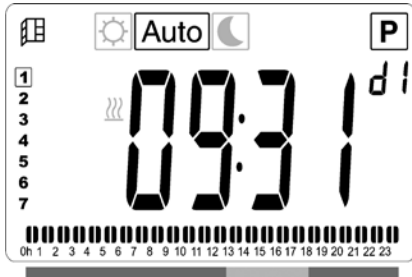

Oletusarvo: 19,0 °C.

PAKKASSUOJAUS

Tämä toimintatila on tarkoitettu suojaamaan pitkäksi aikaa tyhjilleen jäävää taloa.



Oletusarvo: 7,0 °C.

VALMIUSTILA

Tässä toimintatilassa lämmitimestä on katkaistu virta ja sana **OFF** näkyy LCD-näytössä.



- Lämmitin ei ota vastaan ohjelmointilaitteen signaaleja johdon kautta eikä langattomasti (RF).
- Mitatun huonelämpötilan voi tarkistaa koska tahansa painamalla **OK** kahdesti.

HUOM: Talvella lämmittämättä jätetyn huoneiston putket voivat jäätyä. Suosittelemme suojaamaan kiinteistön ja laitteen käyttämällä lämmitin pakkaussuojaustilaa kun ulkona on hyvin kylmää.

HUOM: Tässä tilassa oleva lämmitin on kytketty sähköverkkoon.

OHJELMAN VALINTATILA

HUOMAUTUS: Ohjelman valintatilaa ei voi käyttää, jos laite on yhdistetty Purmo RF -keskusohjelmointilaitteeseen tai Tempco Touch E3 -järjestelmään, sillä kellon symboli  ei ole käytettävissä.

OHJELMAN VALITSEMINEN

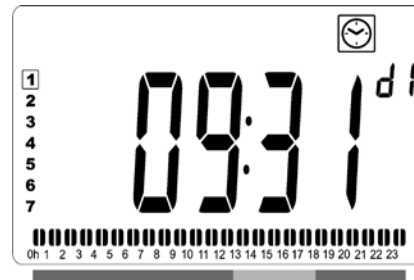

- Valitse jokin esiasetetuista ohjelmista d1–d9 (kuva 6) tai käyttäjän määrittämistä ohjelmista U1–U4 käyttämällä plus- tai miinuspainikkeita (+/-). Ohjelman numero vilkkuu. Kuluvan päivän ohjelmajärjestys näkyy näytön alalaidassa. Vahvista noudatettava ohjelma painamalla **OK**-painiketta.
- Ohjausjärjestelmä palaa vahvistuksen jälkeen automaattitilaan.

KÄYTTÄJÄN OHJELMAN MÄÄRITTÄMINEN

HUOMAUTUS: Käyttäjän määrittämät ohjelmat eivät katoa virtakatkosten yhteydessä, jos ne on tallennettu. Jos aikaa ja päivää ei ole asetettu, ajaksi palautuu virran kytkeytyessä kuitenkin 00:00 ja päiväksi arvo 1, joten lämmitys ei välttämättä käynnisty odotettuun aikaan

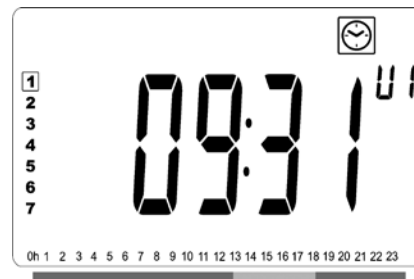

- Valitse käyttäjän määrittämä ohjelma U1–U4 muokattavaksi käyttämällä plus- tai miinuspainikkeita (+/-) ja pidä sitten **OK**-painiketta painettuna 3 sekunnin ajan.

HUOMAUTUS: Jos käyttäjä on jo luonut oman ohjelman ja tallentanut sen, kyseinen ohjelma korvautuu juuri määritetyllä käyttäjän ohjelmalla.

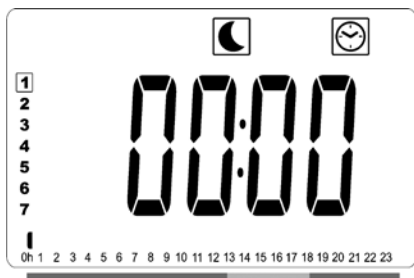

- Näkyviin tulee yllä oleva näyttö, jossa näkyy ☾-symboli ja ajan lukema 00:00. Lisäksi aikaosio vilkkuu jatkuvasti näytön alareunassa olevassa ohjelman tietopalkissa.

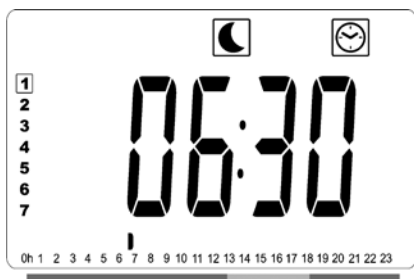

- Säädä ensimmäisen alennetun lämpötilan jakson päättymisaika plus- ja miinuspainikkeilla (+/-).
- Kun aika asetetaan, ohjelman tietopalkin vilkkuva osa liikkuu vaakasuoraan ajan asteikon ja lukeman mukaisesti.

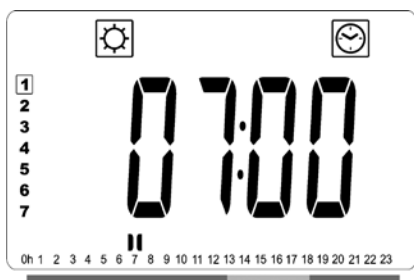

- Vahvista aika, jolloin alennetun lämpötilan tila vaihtuu mukavuustilaksi, painamalla **OK**-painiketta. Symboli ☀️ alkaa vilkkua symbolin ☾ sijaan Comfort-mukavuustilan jakson alkamisen merkiksi.

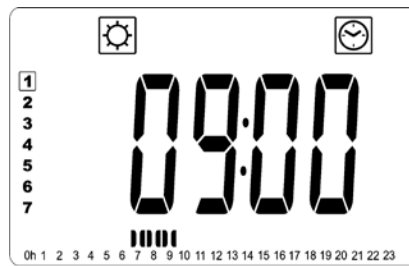

- Säädä ensimmäisen Comfort-mukavuustilajakson päättymisaika plus- ja miinuspainikkeilla (+/-). Ohjelman tietopalkin osat täyttyvät mukavuusjakson merkiksi.

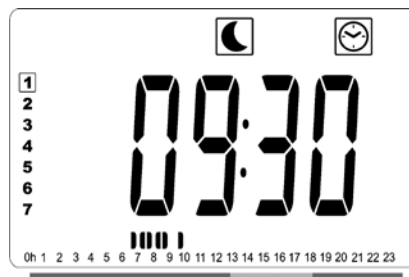

- Vahvista aika, jolloin mukavuustila vaihtuu alennetun lämpötilan tilaksi, painamalla **OK**-painiketta. Symboli ☾ alkaa vilkkua symbolin ☀️ sijaan alennetun lämpötilan jakson alkamisen merkiksi.

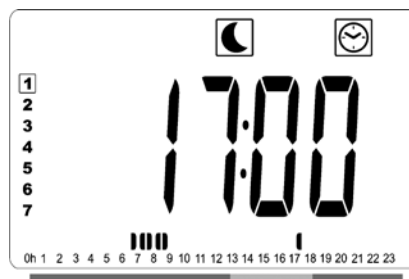

- Säädä tämän alennetun lämpötilan jakson päättymisaika plus- ja miinuspainikkeilla (+/-).

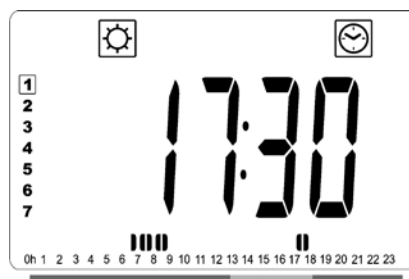

- Vahvasta aika, jolloin alennetun lämpötilan tila vaihtuu mukavuustilaksi, painamalla **OK**-painiketta. Symboli ☀️ alkaa vilkkua symbolin 🌙 sijaan Comfort-mukavuustilan jakson alkamisen merkiksi.



- Säädä tämän Comfort-mukavuustilajakson päättymisaika plus- ja miinuspainikkeilla (+/-). Ohjelman tietopalkin osat täyttyvät mukavuusjakson merkiksi.

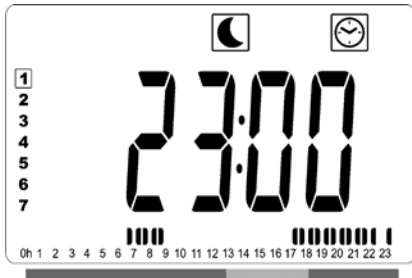

- Vahvasta aika, jolloin mukavuustila vaihtuu alennetun lämpötilan tilaksi, painamalla **OK**-painiketta. Symboli 🌙 alkaa vilkkua symbolin ☀️ sijaan alennetun lämpötilan jakson alkamisen merkiksi.
- Toista edellisiä vaihteita, jos Comfort-jaksoja tarvitaan enemmän kuin kaksi.



- Kun kaikki mukavuusjaksot on määritetty, siirry ajan 23:30 yli painamalla pluspainiketta (+). Näkyviin tulee yllä näkyvä näyttö, jossa kysytään, kopioidaanko juuri määritetty ohjelma seuraavalle päivälle.
- Ohjelman voi kopioida seuraavalle päivälle painamalla **OK**-painiketta. Paina **OK**-painiketta jokaisen päivän kohdalla, johon haluat kopioida ohjelman.

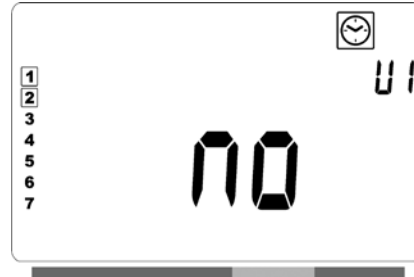

- Jos haluat määrittää seuraavalle päivälle eri ohjelman, paina plus- tai miinuspainiketta (+/-), kunnes näytössä näkyy sana "no". Vahvasta painamalla **OK**-painiketta.

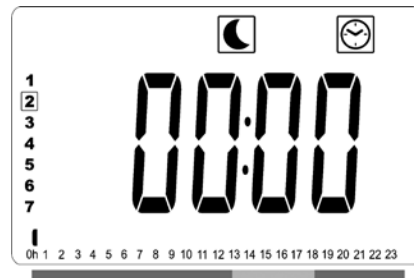

- Päivälukema hyppää seuraavaan päivään ja ajaksi vaihtuu jälleen 00:00.



- Kun kaikki päivät on määritetty, näyttöön tulee teksti **SAVE** (Tallenna). Tallenna ohjelma painamalla **OK**-painiketta.
- Ellet halua tallentaa ohjelmaa ja korvata sillä aiemmin määrittämäsi ohjelmaa, paina vasenta nuolipainiketta ◀. Näyttö vaihtuu takaisin ohjelman valintanäytöksi.





AJASTIMEEN JOHDON AVULLA KYTKETTY TAI LANGATTOMASTI LVI RF - OHJAUSYKSIKKÖÖN LIITETTY LÄMMITIN

- Kun lämmitin on yhdistetty RF-keskusohjelmointilaitteeseen, lämmittimestä on valittava automaattinen käyttötila, jotta se toimii ohjelmointilaitteen komentojen mukaisesti.





• JOHDINYHTEYS AJASTIMEEN (kuva 4A).

HUOM: Esivalittu ohjelma d1 pitää olla valittuna.

AUTOMAATTINEN TOIMINTATILA 

- Käytössä on mukavuustila/-lämpötila. Kuvake  näkyy jatkuvasti LCD-näytön osassa 8.
- Käytössä on alennettu lämpötila. Kuvake  vilkkuu LCD-näytön osassa 8. Kuvake  vilkkuu LCD-näytön osassa 9 ja symboli  näkyy jatkuvasti.

LANGATON LVI RF -OHJAUSYKSIKKÖ
AUTOMAATTINEN TOIMINTATILA 

- Käytössä on mukavuustila/-lämpötila. Kuvake  näkyy jatkuvasti LCD-näytön osassa 8.
- Käytössä on alennettu lämpötila. Kuvake  näkyy jatkuvasti LCD-näytön osassa 8.
- Käytössä on pakkasuojaustila. Kuvake  näkyy jatkuvasti LCD-näytön osassa 1.
- Lämmitin on valmiustilassa. Kuvake  vilkkuu LCD-näytön osassa 9. Lisäksi kyseisessä osassa näkyy jatkuvasti kuvake  ja teksti "OFF".

LCD-näytön osassa 11 oleva kuvake  on aktiivinen, kun RF-ohjelmointilaite ja lämmitin termostaatti vaihtavat tietoja (esim. käyttötilan vaihtamisen vuoksi).



LÄMMITTIMEN OHJAAVA-ORJA-KYTKENTÄ

- Kun samassa huoneessa on useita lämmittimiä, yksi niistä voidaan valita "ohjaavaksi", joka ohjaa muita eli "orjalämmittimiä". Orjalämmittimet noudattavat ohjaavanlämmittimen asetuksia.
- Kytkentä vaatii asianmukaista johdotusta (kuva 4A)

HUOM: Kaikki saman ohjaava/orja -lämmitinryhmän lämmittimet tulee olla kytkettynä samaan vaiheeseen liittimellä 1.

- Lämmitin määritys orjalämmittimeksi tapahtuu parametrivalikon (07 SLA) kautta.
- Vanhempia LVI-lämmittimiä ei saa liittää isäntä-orja-kytkentään tämän lämmittimen kanssa.
- Orjalämmittimiä voi olla korkeintaan 10 kpl.

ULKOISEEN TERMOSTAATTIIN TAI IINTEISTÖAUTOMAATIOJÄRJESTELMÄN KYTKETYT LÄMMITTIMET





- Jos huonelämpöä säädetään ulkoisella termostaatilla, aseta mukavuuslämpötilaksi  30°C ja alennetulle lämpötilalle arvo  5°C. Kytke lämmitin kuvan 4A osoittamalla tavalla siten, että liittimen 3 johdin on auki, kun lämmitin tulee lämmittämään, ja kytkettynä ohjausnollajohtimeen (N), kun lämmitin ei pidä lämmittämään.

HUOM: Lämmittimet on kytkettävä ohjaaviksi lämmittimiksi tässä tapauksessa. Lisäksi jokainen lämmitin on määritettävä ohjaavaksi parametrivalikossa..

HUOM: Älä kytke ulkoista termostaattia suoraan liittimiin 1 tai 2, koska tämä lyhentää lämmitin käyttöikä.

MUUT TOIMINNOT**AJASTINTOIMINNOT** 

Ajastintoiminnolla voidaan ohittaa ohjelmoidut asetukset (lämpötila ja toimintatila) valittuna ajanjaksona, joka alkaa ajastintoiminnon käynnistämisestä.

- Siirrä kehysosoitin ajastinkuvakkeen kohdalle.
- Vahvista valinta painamalla **OK**.
- Aseta haluamasi lämpötila painikkeilla + ja - ja vahvista painamalla **OK**.
- Aseta kesto painikkeilla + ja - (1 h–44 vrk). Vahvista painamalla **OK**.
- Kuvake  alkaa vilkkua, ja haluttu lämpötila ja käsikuvake  näkyvät asetetun ajanjakson loppuun saakka.
- Jos haluat keskeyttää ajastetun toiminnon ennen asetettua päättymisaikaa, valitse jokin toinen toimintatila  tai  painikkeella ja vahvista painamalla **OK**.

ETUPANEELIN MAKSIMI PINTALÄMPÖTILAN VALINTA 

Etupaneelin lämmitysvastuksen tehoa ja siten myös pintalämpötilaa voidaan säätää tehoasetuksen avulla.

- Siirrä kehysosoitin tehokuvakkeen kohdalle .
- Vahvista valinta painamalla **OK**.
- Säädä etupaneelin teho painikkeilla + ja - 100 %:sta (indeksi 3, LCD näytön osa 2, - Tehdasasetukset) 70 %:iin (indeksi 2, LCD näytön osa 2,) tai 55 %:iin (indeksi 1, LCD näytön osa 2,) (vastaavat pintalämpötilat 90, 75 tai 60 °C) ja vahvista painamalla **OK**.

- Termostaatti palaa mukavuustila.
- Näytön oikeassa yläkulmassa (LCD näytön osa 2) näkyy nyt etupaneelille asetettua maksimipintalämpötilaa vastaava indeksi.

HUOM: Alla näkyvät tehon korjauskertoimet tulee ottaa huomioon, jos lämmittimen pintalämpötilaksi asetetaan jatkuvasti 60 °C tai 75 °C.

INDEKSI OSASSA 2	PINTA-LÄMPÖTILA	YKSI PANEELI	KAKSI PANEELIA
1	Maks. ~ 60 °C	~ 0,55	~ 0,80
2	Maks. ~ 75 °C	~ 0,70	~ 0,90
3	Maks. ~ 90 °C	1	1

Jos esim. 1000 watin yksipaneelisen lämmittimen suurimmaksi pintalämpötilaksi rajoitetaan 75 °C, sen suurin teho jää 700 wattiin. Jos 1000 watin kaksipaneelisen lämmittimen suurimmaksi pintalämpötilaksi rajoitetaan 60 °C, suurin teho on 800 wattia. Ota tehokorjaukset huomioon valitessasi lämmittimien lukumäärää ja mallia korvataksesi laskennalliset lämpöhäviöt.

NÄPPÄINLUKKO

Näppäinlukkotoiminnolla voi estää esim. lapsia tai julkisissa tiloissa sivullisia muuttamasta asetuksia.

- Näppäinlukko otetaan käyttöön seuraavasti: paina **OK**, pidä pohjassa ja paina samanaikaisesti vasenta “◀” ja oikeaa “▶” nuolipainiketta.
- LCD-näytön osassa 4 näkyy avain  kuvake.
- Näppäinlukon saa pois päältä toistamalla samat painallukset.

Toiminto on käytettävissä kaikissa toimintatiloissa.

KULUTUSILMAISIN

LCD-näytön alalaidassa oleva palkki ilmaisee, kuinka paljon sähköä laite kuluttaa tämänhetkiselä asetuksella:

- punainen = korkea kulutus
- oranssi = keskiuuri kulutus
- vihreä = vähäinen kulutus

Palkki pitenee sitä mukaa, kun lämmittimen asetus- lämpötilaa nostetaan ja kulutus kasvaa, ja lyhenee vastaavasti lämpötilaa laskettaessa.

HUOMAUTUS: Automaattitilassa käyttäytymisen ilmaisimen tilalla näkyy ohjelman tietopalkki.

4. PARAMETRIVALIKKO

Termostaatissa on parametrivalikko. Voit siirtyä tähän valikkoon pitämällä **OK**-painiketta painettuna 6 sekunnin ajan. Kellon asetusnäyttö tulee näkyviin 3 sekunnin kohdalla, mutta pidä **OK**-painiketta silti painettuna koko 6 sekunnin ajan, kunnes  tulee näkyviin LCD-näytön osaan 3 ja näyttöön tulee teksti ”rFi”.

Valitse säädettävä parametri nuolipainikkeilla ◀ ja ▶. Kun parametri on valittu, paina **OK** ja voit muuttaa arvoja painamalla + tai -. Vahvasta painamalla **OK**.

Parametrivalikosta pääsee pois valitsemalla **END** ja painamalla **OK**.

ESIVALITUT OLETUSARVOT JA MUUT VALINNAISET ARVOT

00 rFi: LANGATTOMAN RADIO-OHJAUKSEN ALUSTAMINEN (LAITEPARIN MUODOSTAMINEN)

Aloita alustus painamalla **OK**.

Valitse radioyhteyden tyyppi painikkeilla + tai - ja vahvasta painamalla ”**OK**”

- **rF.un**: Yksisuuntainen tiedonsiirto, digitaalinen termostaatti ottaa käskyjä vastaan vain 4-zone ohjainlaitteelta.
- **rF.bi**: Kaksisuuntainen tiedonsiirto termostaatin ja Touch E3 -kosketusnäytön välillä. Digitaalinen termostaatti välittää tiedot toimintatilasta ja energiankulutuksesta Touch E3 ohjainlaitteelle.

Taustavalo sammuu ja numerot vaihtuvat sen merkiksi, että digitaalinen termostaatti odottaa ohjainlaitteelta radiosignaalia (radioyhteyden alustamisen voi peruuttaa painamalla ◀).

Kun radiosignaali on otettu vastaan niin muodostettu laitepari tallennetaan ja näytön taustavalo syttyy ja näyttö palaa automaattinen toimintatila.

HUOM!: Laitteiden parittaminen yhteen voi olla niin nopea, että “---” näyttöä ei ehdi näkyä näyttössä.

01 DEG: LÄMPÖTILAN MITTAYKSIKÖN VALINTA

Valitse parametri painamalla **OK**. Valitse mittayksikkö painikkeilla **+** tai **-**, vahvasta painamalla **OK**:

°C = Celsius

°F = Fahrenheit

02 __. : SISÄISEN TUNNISTIMEN KALIBROINTI

Tunnistin on kalibroitava seuraavasti, kun samaa lämpötila-asetusta on käytetty yhden vuorokauden ajan:

Ota lämpömittari ja aseta se huoneeseen 1,5 m korkeudelle lattiasta ja mittaa tunnin kuluttua huoneilman todellinen lämpötila.

Kun kalibrointiparametri on valittu, näkyviin tulee sillä hetkellä käytössä oleva arvo.

Syötä mittaamasi arvo laitteeseen painikkeilla **-** tai **+**.

Tällöin näyttöön tulee käsisymboli  ja lukuarvo vilkkuu.

Vahvasta valinta ja tallenna arvo painamalla **OK**. Jos haluat nollata aiemman kalibroinnin, muuta arvoa painikkeilla **-** tai **+** (1 °C riittää) ja paina vasenta nuolinäppäintä .

Käsisymboli katoaa ja näyttöön tulee tehdaskalibroitu lämpötila.

HUOMAA: Kalibroinnin aikana tulee käyttää ainoastaan kyseisen termostaatin ohjaamia lämmittämiä (koskee myös orjalämmittämiä). Huoneessa ei pidä käyttää muita lämmönlähteitä kalibrointia edeltävien 24 tunnin aikana.

03 Src : ETU- JA TAKAPANEELIN ERILLISOHJAUS

HUOM: Tämä ominaisuus koskee ainoastaan kaksipaneelisia lämmittämiä.

Valitse parametri painamalla **OK**. Valitse painikkeilla **+** tai **-** ja vahvasta valinta painamalla **OK**:

no: Erillisohjaus on poissa käytöstä (sama ohjaus koskee sekä etu- että takapaneelia)

YES: Erillisohjaus on käytössä. Laite lämmittää ensisijaisesti etupaneelilla, jotta lämpöä siirtyisi mahdollisimman paljon lämpösäteilynä huoneeseen. Takapaneeli kytkeytyy päälle lämmityksen tehostamiseksi vasta, jos huonelämpötila alittaa asetetun arvon yhdellä asteella.

HUOMAA: Tässä toimintotilassa takapaneelin lämpötila voi olla huomattavasti etupaneelia alhaisempi.

04 OHJELMAVERSIO

Näyttää digitaalisen termostaatin ohjelmistoversion

05 Wind: TUULETUSTOIMINTO 

(näytössä näkyy teksti "Wind")

Valitse parametri painamalla **OK**. Tee valinta painikkeilla **+** tai **-**, vahvasta painamalla **OK**:

no: Tuuletustoiminto on pois käytöstä.

YES: Tuuletustoiminto on käytössä.

Kuvake  näkyy jatkuvasti LCD-näytön osassa 13.

Tässä lämmittimessä on "tuuletus"-toiminto, joka muuttaa lämmittimen mistä tahansa toimintatilasta jäätymissuojaustilaan havaitessaan huoneessa avoimen ikkunan (eli kun huoneen lämpötila putoaa yli 2°C alle 10 minuutissa). Tällöin tuuletus -kuvake  alkaa vilkkua ja jatkaa niin kauan kuin toiminto on päällä.

Lämmittimen saa palautettua edelliseen tai automaattiseen toimintatilaan painamalla **OK** kahdesti. Jos käyttäjä ei tee mitään, laite tarkistaa automaattisesti 30 minuutin kuluttua, onko huoneen lämpötila noussut (onko ikkuna suljettu) ja jos on, laite palaa automaattisesti edelliseen tai automaattiseen toimintatilaan.

06 ItCS: MUKAUTUVA KÄYNNISTYS

Valitse parametri painamalla **OK**. Tee valinta painikkeilla **+** tai **-**, vahvasta painamalla **OK**:

no: Mukautuva käynnistystoiminto on pois käytöstä.

Lämmitys asetettuun Comfort-lämpötilaan alkaa ohjelmoituna ajankohtana.

YES: Mukautuva käynnistystoiminto on käytössä.

Lämmityksen alkamisaika ennustetaan ja optimoidaan niin, että asetettu Comfort-lämpötila saavutetaan ohjelmoituna ajankohtana.

HUOMAUTUS: Lämmityksen aloitusajat vaihtelevat eri lämmitysjaksoilla, kun tämä toiminto on käytössä.

07 SLA: OHJAAVA-ORJA -LÄMMITIN ASETUKSET

Valitse parametri painamalla **OK**. Tee valinta painikkeilla **+** tai **-**, vahvasta painamalla **OK**:

no: Lämmitin toimii oman termostaattinsa ohjaamana.

YES: Lämmitin toimii orjalämmittimenä ja noudattaa ohjaavan lämmittimen lämmönsäätöä.

08 Clr : TEHDASASETUKSET

Tässä valikossa voit nollata lämpötilojen asetusarvot ja käyttäjän ohjelmoimat parametrit ja palauttaa tehdasasetukset: paina **OK** ja pidä pohjassa 6 sekuntia.

HUOMAUTUS: Yhteys Purmo RF

-keskusohjelmointilaitteeseen tai Tempco Touch E3 -järjestelmään katkeaa.

Näyttö tyhjenee, LCD-näyttöön syttyä valo, kaikki palkit näkyvät hetken aikaa ja katoavat näkyvistä ennen ohjelmistoversion näyttöä. Tuote siirtyä ajan asettamisen tilaan. Jos aikaa ei aseteta 60 sekunnin kuluessa, ajaksi määritetään oletusarvot 00:00 ja päivä 1. Comfort-mukavuustilan näyttö tulee näkyviin.

09 End: PARAMETRIVALIKOSTA POISTUMINEN

Kun haluat poistua parametrivalikosta, paina **OK**. Laite palaa normaaliin käyttötilaan.

**5. HUOLTO, KORJAUKSET
JA KÄYTÖSTÄ POISTO**

- **VAROITUS:** Irrota laite verkkovirrasta ennen kuin suoritat mitään huoltotoimenpiteitä.
- Laite puhdistetaan pehmeällä kostealla pyyhkeellä. ÄLÄ käytä maalipintaa vahingoittavia kemiallisia puhdistusaineita tai hankausnesteitä.
- Lämmitin on suojattu yllilämpösuojalla ylikuumenemisen varalta. Yllilämpösuojaa ei voi nollata. Yllilämpösuojaa katkaisee virran, jos lämmitin ylikuumenee (esim. peittämisen seurauksena).
- Rikkoutunut sähköjohto tulee vaaratilanteiden välttämiseksi antaa valmistajan, ammattitaitoisen huoltoasentajan tai vastaavan vaihdettavaksi.
- Lämmittimen täytteenä on tarkka määrä ympäristöystävällistä kasviöljyä. Laitteen avaamista edellyttävät korjaustyöt tulee siksi antaa ainoastaan valmistajan tai valtuutetun edustajan tehtäväksi.
- Jos laite vuotaa, ota yhteyttä valmistajaan tai huoltoedustajaan.
- Käyttöikänsä päähän tulleen lämmittimen öljy on hävitettävä paikallisten ympäristömääräysten mukaisesti.

6. TAKUU

Tuotteella on 10 vuoden vuotamattomuus takuu lukuun ottamatta sähkö- ja elektroniikkakomponentteja, joiden takuu on 2 vuotta.

**7. TEKNISET
OMINAISUUDET**

YMPÄRISTÖ - Käyttölämpötila - Varastointilämpötila	-30—+50 °C -30—+70 °C
LÄMPÖTILAN ASETUSVÄLI - Mukavuustila - Alennettu lämpötila - Pakkassuojaus	+5,5 °C—+30,0 °C, oltava alennettua lämpötilaa suurempi. +5,0 °C—+19,0 °C, oltava mukavuustilan lämpötila-asetusta pienempi. +5,0 °C—+10,0 °C.
SÄHKÖINEN SUOJAUSLUOKKA	Luokka I
KOTELOINTILUOKKA	<ul style="list-style-type: none"> • IP21 varustettuna vakiomallisella liitäntärasialla. • IP44 kun liitäntärasiasa on roiskevesitiivis IP44 kansi. • IP44 kun laitteessa on 2-napainen suojamaadoitettu pistoke (vain YALI D P).
JÄNNITE	230 VAC – 50 Hz tai 400 VAC – 50 Hz tyyppikilven mukaisesti.
DIREKTIIVIT JA STANDARDIT: Tuote täyttää seuraavien direktiivien ja standardien vaatimukset:	<ul style="list-style-type: none"> • EN 60730-1 • EN 60335-1 • EN 60335-2-30 • EN 62233 • EN 55014-1 • EN 55014-2 • EN 61000-3-2 • EN 61000-3-3 • EN 60529 • Pienjännitedirektiivi 2006/95/EY • EMC-direktiivi 2004/108/EY • R&TTE-direktiivi 1999/5/EY • RoHS-direktiivi 2002/95/EY • ECO-direktiivi 2009/125/EY

NO SIKKERHETSINFORMASJON

I henhold til sikkerhetsstandarden EN 60335 er teksten nedenfor påkrevd for alle elektriske produkter, ikke kun radiatorer.

Dette apparatet kan brukes av barn fra åtte år og oppover samt personer med reduserte fysiske, sensoriske eller mentale evner eller manglende erfaring og viten, forutsatt at de er under oppsyn eller har fått opplæring i trygg bruk av apparatet og forstår farene som er involvert. Barn må ikke leke med apparatet. Rengjøring og brukervedlikehold må ikke utføres av barn, med mindre de er åtte år eller eldre og under oppsyn.

Oppbevar apparatet og den tilhørende ledningen utilgjengelig for barn under åtte år. Barn under tre år må holdes unna enheten, med mindre de er under oppsyn til enhver tid.

Barn mellom tre og åtte år må kun slå apparatet av/på hvis det er plassert og installert i normal driftsposisjon, samt at de er under oppsyn eller har fått opplæring i trygg bruk av apparatet og forstår farene som er involvert.

Barn mellom tre og åtte år må ikke koble til, innstille eller rengjøre apparatet eller utføre brukervedlikehold.



NO FORSIKTIG

DELER AV DETTE PRODUKTET KAN BLI SVÆRT VARME OG FORÅRSAKE BRANNSKADER. VÆR SPESIELT FORSIKTIG NÅR BARN OG SÅRBARE MENNESKER ER TILSTEDE. FOR Å UNNGÅ OVEROPPHETING MÅ DU IKKE TILDEKKE RADIATOREN. "MÅ IKKE TILDEKkes" BETYR AT RADIATOREN IKKE MÅ BRUKES TIL Å TØRKE KLÆR VED Å FOR EKSEMPEL LEGGE DEM RETT PÅ RADIATOREN



NO AVHENDING AV AVFALL I HENHOLD TIL WEEE-DIREKTIVET (2002/96/EF)

AVHENDING AV AVFALL I HENHOLD TIL WEEE-DIREKTIVET (2002/96/EF). SYMBOLET PÅ PRODUKTMERKINGEN ANGIR AT PRODUKTET IKKE KAN HÅNDTERES SOM HUSHOLDNINGSAVFALL, OG MÅ SORTERES SEPARAT I STEDET. NÅR PRODUKTETS LEVETID HAR UTLØPT, MÅ DET RETURNERES TIL ET AVFALLSANLEGG FOR ELEKTRISKE OG ELEKTRONISKE PRODUKTER. VED Å RETURNERE PRODUKTET BIDRAR DU TIL Å FORHINDRE DEN NEGATIVE INNVIRKNINGEN DET KAN HA PÅ MILJØET HVIS DET BLIR AVHENDET SOM VANLIG HUSHOLDNINGSAVFALL. TA KONTAKT MED DE LOKALE MYNDIGHETENE, DEN LOKALE AVFALLSINNSAMLINGSTJENESTEN ELLER VIRKSOMHETEN DU KJØPTE PRODUKTET FRA, FOR MER INFORMASJON OM GJENVINNING OG INNSAMLING. GJELDER FOR LAND DER DETTE DIREKTIVET HAR BLITT INNFØRT.

1. GENERELL INFO

- Dette apparatet er en forseglet elektrisk radiator beregnet for veggmontert installasjon.
- Dette apparatet overholder standardene EN 60335-1 og EN 60335-2-30.
- Dette apparatet er i isolasjonsklasse 1 og har det elektriske beskyttelsesnivået IP21 når det brukes med en standard koblingsboks, og det elektriske beskyttelsesnivået IP44 når det brukes med en standard koblingsboks OG sprutsikkert deksel (må bestilles separat) eller er utstyrt med et 2-pinner Schuko-støpsel.
- Dette apparatet overholder kravene i det europeiske EMC-direktivet 2004/108/EF (CE-merking på alle apparater).
- Produktet leveres med veggbraketter og skruer.
- YALI D C leveres med en tilkoblingskabel utstyrt med en 5-polet kontakt og koblingsboks.
- YALI D P (hvor tilgjengelig) leveres med en tilkoblingskabel utstyrt med et 2-tappet Schuko-støpsel.

MERK: YALI D P har begrenset funksjonalitet fordi den kun er utstyrt med et 2-tappet Schuko-støpsel. Av den grunn er det ikke mulig å ha kablet tilkobling til en sentral programmeringsinnretning, ekstern klokke, styringssystem for bygninger, eller være koblet til som hoved- og hjelperadiatorer. Trådløs tilkobling til en LVI RF-sentralprogrammerer eller LVI Touch E3 er imidlertid fortsatt mulig.

2. INSTALLERING

PLASSERING

- Radiatoren må plasseres horisontalt for at den skal fungere riktig.
- Radiatoren må plasseres i henhold til gjeldende standarder. Minimumsavstandene som er oppgitt på bilde 1, må følges nøye.
- Radiatorene kan plasseres "utenfor" sone 2 med standard koblingsboks og i sone 2 hvis koblingsboksen er utstyrt med sprutsikkert deksel (bilde 2), så lenge ingen av brukerkontrollene (knapper, brytere osv.) er under dusjen eller innen rekkevidde for personer i badekaret.
- Radiatoren må festes til veggen med veggbrakettene som følger med.

- Radiatoren må ikke plasseres under et strømuttak.

FESTING

- Marker avstanden mellom brakettene og posisjonene til skruehullene som vist i tabellen på bilde 3A (enkelt panel YALI D) eller 3B (enkelt panel YALI P og YALI R) eller 3C (dobbel panel). Vær oppmerksom på at 2000 mm lange produkter leveres med ekstra braketter fordi en tredje brakett må festes på midten av produktet.
- Vær oppmerksom på at braketter kan brukes til å måle høyden for det nedre festehullet, se bilde 3D (gjelder ikke for 300 mm høye YALI P og YALI R enkeltradiatorer).
- For riktig installasjon av radiatorene må festingen utføres på en måte som er passende for tiltenkt bruk OG forutsigbart misbruk. Før installeringen fullføres må flere elementer tas med i betraktningen, inkludert metoden for å feste radiatoren på veggen, veggens type og tilstand og alle andre potensielle krefter og belastninger.
- De medfølgende festematerialene er kun beregnet på installering på vegger av massivt tre, murstein eller betong, eller på vegger med bindingsverk og spikerslag, der festene sitter i bindingsverket. Alle vegger som vurderes for festing, skal ikke ha mer enn 3 mm ornamentering. Ta kontakt med din installatør og/eller spesialistforhandler ved installering på vegger av annet materiale, for eksempel hule mursteiner.

I alle tilfeller anbefales det på det sterkeste at en kvalifisert installatør eller tilsvarende fagperson utfører installeringen.

TILKOBLING

- Installasjonen må overholde lokale eller nasjonale elektriske regelverk.
- Radiatoren skal kobles til av en egnet og utdannet elektriker. Se koblingsskjemaet på bilde 4A for tilkobling av radiatoren (ekskludert YALI D P-modellen).
- Radiatoren må kobles til strømtilførselen med den medfølgende strømkabelen.
- Hvis radiatoren installeres på et bad eller i et dusjrom, må den beskyttes med en reststrømenhet med en kurs som ikke er større enn 30 mA.
- Radiatoren er utstyrt med et overopphetingsvern som ikke kan nullstilles, og som utløses hvis radiatoren velter. Hvis radiatoren fjernes fra veggbrakettene, om enn bare for en kort tid, må den alltid slås av. Se fig. 4B.

Dette kan også utløse overopphetingsvernet som ikke kan nullstilles. Hvis overopphetingsvernet utløses, må termosikringen skiftes. Ta kontakt med leverandøren.

3. DRIFT

- På/av-knappen sitter nederst på radiatorens betjeningside (C, bilde 5). Radiatoren må slås på bare når den er riktig installert og sikret til veggbeslagene (bilde 3E). Når radiatoren slås "på", lyser LCD-skjermen og alle segmenter vises i et par sekunder og blir deretter borte før programvareversjonen vises. Produktet vil deretter gå til klokkeinnstillingsmodus. Hvis klokken ikke stilles innen 60 sekunder, vil den bli satt på standardverdiene 00:00 og dag 1. Skjermbildet for "Komfort" eller tidligere valgt driftsmodus vises. Baklyset slås av etter ytterligere 5 sekunder.

• Display (A, bilde 5)

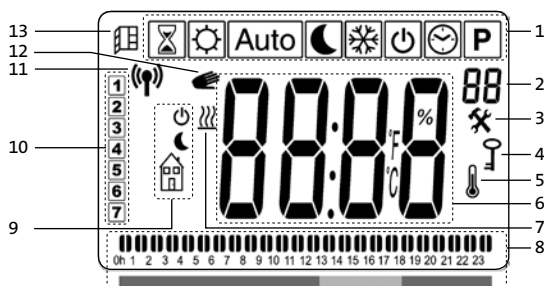

1. Driftsmodusmeny (aktiv modus er innrammet).
2. Temperaturgrense for frontpanelet, parameternummer hvis ikonet "3" vises, eller nummeret på det valgte programmet.
3. Installeringsparameterindikator.
4. "Tastelås"-funksjonsindikator.
5. "Romtemperatur"-indikator.
6. Displaysone for temperaturer, parametere eller tid.
7. "Oppvarmingsbehov"-indikator.
8. "Adferd"-indikatoren eller linje med programinformasjon.
9. "Modus"-indikator i "Automatisk"-modus.
10. Ukedagsindikator.
11. "RF-forbindelse"-indikator (med RF-klokke eller Touch E3).
12. Håndikonet.
13. "Åpent vindu"-funksjonsindikator.

• Tastatur (B, bilde 5)



- ▶ Høyre navigasjonstast
- ◀ Venstre navigasjonstast
- + Plusstast
- Minustast
- OK** Bekreftelsestast

SLIK STILLER DU KLOKKEN

- Når den først slås på, går den digitale styringsenheten til klokkeinnstillingsmodus.
- Du kan også gå til klokkeinnstillingsmodus ved å trykke på "OK" i 3 sekunder i en av oppvarmingsmodusene.

MERK: Hvis strømmen blir borte, på grunn av et strømbrudd eller fordi produktet slås av, selv i et par sekunder, går klokke- og dagsinnstillingen tapt.

MERK: Hvis det er koplet til en LVI RF-sentralprogrammeringsenhet eller LVI Touch E3, er det ikke mulig å gå til klokkeinnstillingsmodus.



- Timesverdien blinker. Juster timesverdien ved å trykke på tastene "+" eller "-" og bekreft ved å trykke på "OK"-tasten.



- Minuttverdien blinker. Juster minuttverdien ved å trykke på tastene "+" eller "-" og bekreft ved å trykke på "OK"-tasten.



- Dagsverdiene, i del 10 på LCD-displayet blinker. Juster dagsverdien ved å trykke på tastene “+” eller “-” og bekreft ved å trykke på “OK”-tasten.
- Skjermbildet for “Komfort”-modus eller tidligere valgt driftsmodus vises.

MERK: Hvis klokken ikke stilles innen 60 minutter, vises skjermbildet for “Komfort” eller tidligere valgt driftsmodus.

GENERELT

SLIK SKIFTER DU MELLOM DRIFTSMODUSER

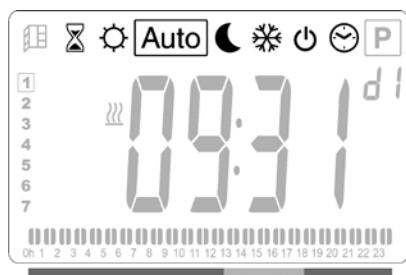

- Bruke venstre “◀” eller høyre “▶” navigasjonstast for å flytte rammemarkøren til den ønskede driftsmodusen og trykk på “OK” for å bekrefte valget.

SLIK SKIFTER DU DE SATTE TEMPERATURENE FOR KOMFORT, REDUSERT ELLER FROSTBESKYTTELSE

- Når du trykker på tastene “+” eller “-”, vil angitt temperatur begynne å blinke og kan justeres til ønsket temperaturnivå.
- Vent til den nye angitte temperaturen slutter å blinke eller trykk på “OK”-tasten for å bekrefte.

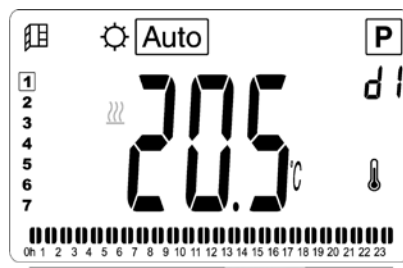

OBS! Den innstilte komfortmodustemperaturen må alltid være høyere enn den innstilte redusert modus-temperaturen. Hvis det ikke er mulig å senke komfortmodustemperaturen til ønsket verdi, må du først stille redusert modus-temperaturen til en enda lavere verdi. Tilsvarende må du først øke komfortmodustemperaturen hvis det ikke er mulig å øke den ønskede redusert modus-temperaturen til ønsket verdi (maks. 19 °C).

SLIK VISER DU MÅLT ROMTEMPERATUR



- Trykk på “OK”-tasten to ganger. Skjermen slås på med det første trykket. Etter det andre trykket vises den målte romtemperaturen sammen med romtemperaturikonet , i del 5 av LCD-skjermen.
- Displayet går automatisk tilbake til den aktive driftsmodusen etter 8 sekunder.

OPPVARMING

Når radiatoren varmer, vises , i del 7 av LCD-skjermen hele tiden. Ettersom radiatoren reguleres, er det ikke sikkert  alltid blir vist på grunn av etterspørselen etter varme.

ENKELTSTÅENDE RADIATOR

KOMFORTMODUS

Denne modusen skal brukes i perioder med normal beboelse.



Standardverdi: 19,0°C

REDUSERT MODUS

Denne modusen skal brukes om natten eller når det ikke skal være noen i boligen på en stund.



Standardverdi: 15,5 °C

AUTOMATISK MODUS 

Denne modusen er ment å skulle brukes i kombinasjon med en ekstern programmeringsenhet, eller den innebygde programmeringsenheten. Hvis den brukes uten en ekstern programmeringsenhet, vil radiatoren følge den valgte forhåndsinnstillingen eller det brukerdefinerte programmet.

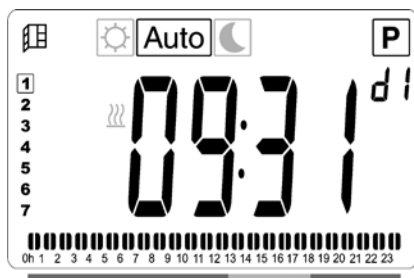

Standardverdi: 19,0 °C

FROSTVERNMODUS 

Denne modusen skal brukes når huset står tomt i lengre perioder.

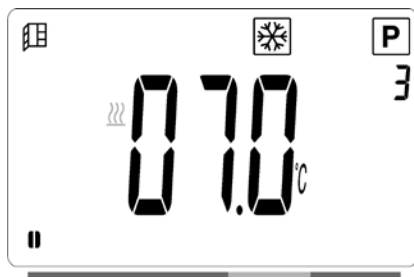

Standardverdi: 7,0 °C

STANDBY-MODUS 

I denne modusen slås radiatoren av og ordet "OFF" (av) vises på LCD-skjermen.



- Radiatoren vil ikke lenger motta signaler fra en kablet eller trådløs (RF)-programmeringsinnretning.
- Du kan til enhver tid kontrollere den målte romtemperaturen ved å trykke på "OK"-tasten to ganger.

- **OBS!** Vær oppmerksom på at rørene kan fryse hvis det ikke er oppvarming i boligen. Ved meget lave temperaturer anbefaler vi bruk av "frostvernmodus" for å beskytte produktet og boligen.
- **OBS!** I denne modusen er radiatorene fremdeles koblet til strømmettet.

PROGRAMVALGMODUS 

MERK: Hvis det er koblet til en LVI RF-sentralprogrammeringsenhet eller LVI Touch E3, er det  ikke mulig å gå til programvalgmodus ettersom klokkesymbolet ikke er tilgjengelig.

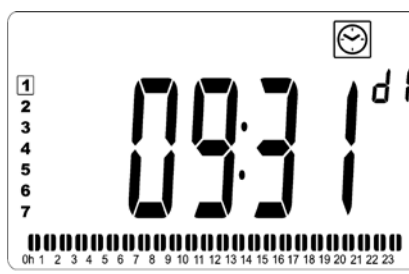
VELGE ET PROGRAM

- Bruk tastene "+" eller "-" til å velge et av de forhåndsinnstilte programmene, d1 til d9 (bilde 6), eller et av de brukerdefinerbare programmene, U1 til U4. Programnummeret blinker. Programrekkefølgen for innværende dag vises nederst på skjermen. Trykk på "OK" for å bekrefte programmet som skal følges.
- Når det er bekreftet, går styringsenheten tilbake til Automatisk.

DEFINERE ET BRUKERPROGRAM

MERK: Når de først er lagret, går ikke brukerdefinerte programmer tapt ved et strømbrydd. Klokken stilles imidlertid tilbake til 00:00 og dag 1 når strømmen vender tilbake. Hvis den ikke stilles er det ikke sikkert produktet vil varme opp til forventede tider.

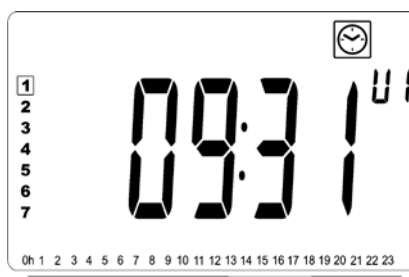

Bruk tastene "+" eller "-" til å velge et brukerdefinert program, U1 til U4, du vil modifisere og trykk på "OK"-tasten i 3 sekunder.

MERK: Hvis et brukerdefinert program allerede er opprettet og lagret, vil det bli overskrevet når det nydefinerte brukerprogrammet lagres.

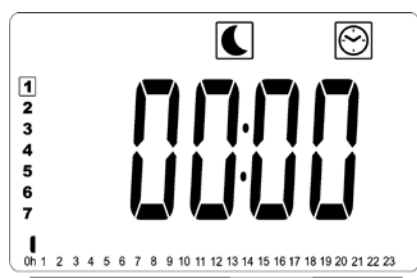

- Skjermbildet ovenfor vises, der ☾-symbolet, tidsverdien 00:00 og tidssegmentet i linjen med programinformasjon nederst på skjermen blinker kontinuerlig.

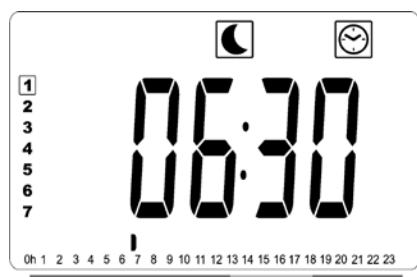

- Bruk tastene “+” og “-” til å justere tidspunktet når den første Redusert-perioden skal avsluttes.
- Ettersom tiden skifter, vil det blinkende segmentet på linjen med programinformasjon flytte seg horisontalt langs tidsskalaen i henhold til tidsverdien.

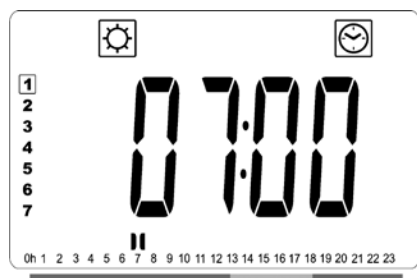

- Trykk på “OK”-tasten for å bekrefte tidspunktet når modusen vil skifte fra Redusert til Komfort. ☀-symbolet begynner å blinke i stedet for ☾-symbolet, for å vise starten på denne Komfort-perioden.

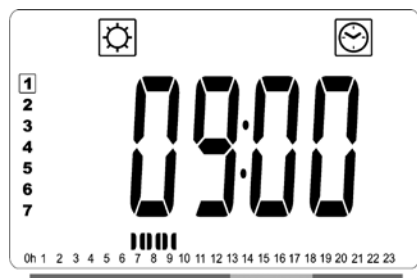

- Bruk tastene “+” og “-” til å justere tidspunktet når den første Komfort-perioden skal avsluttes. Segmentene i linjen med programinformasjon fylles inn for å vise Komfort-perioden.

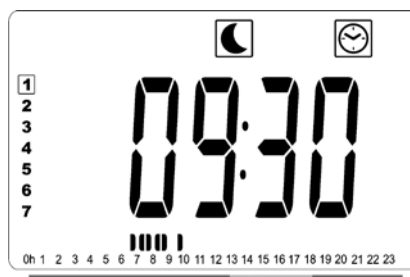

- Trykk på “OK”-tasten for å bekrefte tidspunktet når modusen vil skifte fra Komfort til Redusert. ☾-symbolet begynner å blinke i stedet for ☀-symbolet, for å vise starten på denne Redusert-perioden.

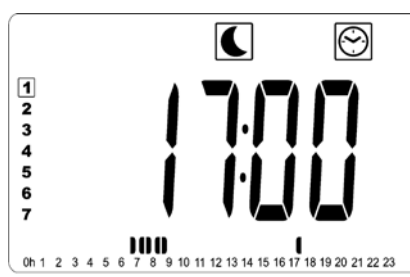

- Bruk tastene “+” og “-” til å justere tidspunktet når denne Redusert-perioden skal avsluttes.

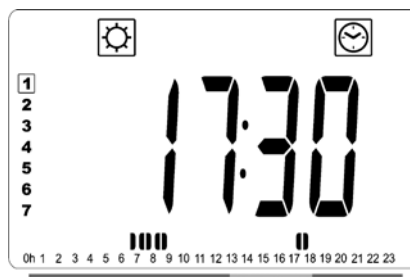

- Trykk på “OK”-tasten for å bekrefte tidspunktet når modusen vil skifte fra Redusert til Komfort. ☀-symbolet begynner å blinke i stedet for ☾-symbolet, for å vise starten på denne Komfort-perioden.

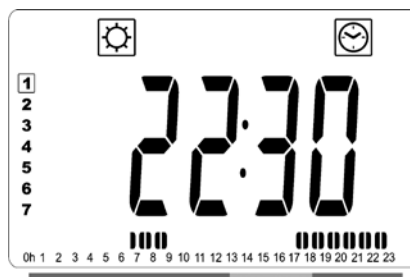

- Bruk tastene “+” og “-” til å justere tidspunktet når denne Komfort-perioden skal avsluttes. Segmentene i linjen med programinformasjon fylles inn for å vise Komfort-perioden.

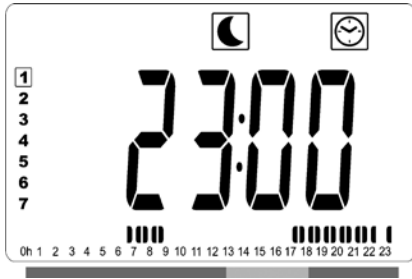

- Trykk på **“OK”**-tasten for å bekrefte tidspunktet når modusen vil skifte fra Komfort til Redusert. ☾-symbolet begynner å blinke i stedet for ☀-symbolet, for å vise starten på denne Redusert-perioden.
- Hvis det er nødvendig med flere enn to Komfort-perioder, må du gjenta de tidligere trinnene.



- Når alle Komfort-periodene er definert, bruker du **“+”**-tasten til å kjøre tiden forbi **“23:30”**. Skjermbildet ovenfor vises og spør om programmet som nettopp er definert for denne dagen, skal kopieres til neste dag.
- Trykk på **“OK”**-tasten for å kopiere programmet til neste dag. Trykk på **“OK”**-tasten for å eventuelt kopiere programmet til flere dager.

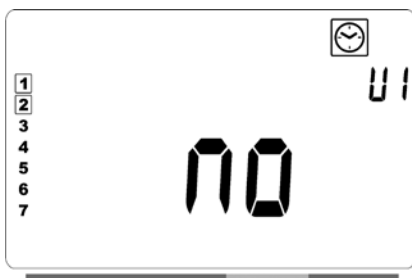

- Hvis et annet program skal defineres for neste dag, trykker du på tastene **“+”** eller **“-”** inntil ordet **“no”** (ingen) vises. Trykk på **“OK”**-tasten for å bekrefte.

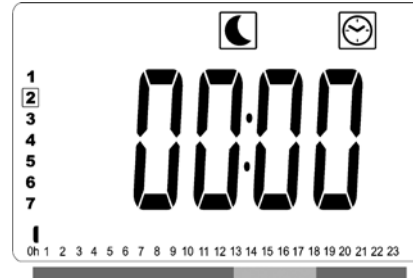

- Dagsnummeret økes trinnvis til neste dag, og tidspunktet settes tilbake til **“00:00”**.



- Når alle dagene er definert, vises ordet **“SAVE”** (lagre). Trykk på **“OK”**-tasten for å bekrefte og lagre programmet.
- Hvis programmet ikke skal lagres, slik at et tidligere brukerdefinert program ikke overskrives, trykker du på den venstre **“◀”**-piltasten. Skjermen vil gå tilbake til Programvalg-skjermbildet.

RADIATOR TILKOBLET EN SENTRAL-KLOKKE VIA LEDNINGER, ELLER MED TRÅDLØS TILKOBLING TIL EN LVI RF-SENTRALPROGRAMMERER

- Når produktet er koblet til en kablet eller RF-sentralprogrammeringsenhet, må Auto-modus velges på radiatoren slik at den følger ordrene fra programmeringsenheten.

• KOBLET TIL EN SENTRAL KLOKKE VIA KABEL (bilde 4A)









MERK: Det forhåndsinnstilte programmet d1 må velges.

AUTOMATISK MODUS Auto

- ☀ Komfortmodus/temperatur er aktiv. ☀-ikonet, i del 1 på LCD-displayet, vises konstant.
- ☾ Redusert modus / temperatur er aktiv. ☾ i del 9 av LCD-skjermen blinker og 🏠-symbolet vises kontinuerlig.

TRÅDLØS LVI RF SENTRAL PROGRAMMERING- SINNRETNING

AUTOMATISK MODUS

-  Komfortmodus/temperatur er aktiv.  -ikonet, i del 1 på LCD-displayet, vises konstant.
-  Redusert modus / temperatur er aktiv.  -ikonet, i del 1 på LCD-displayet, vises konstant.
-  Frostvernmodus/temperatur er aktiv.  -ikonet, i del 1 på LCD-displayet, blinker.
-  Radiatoren er i standby-modus.  i del 9 av LCD-skjermen blinker, og  i del 9 av LCD-skjermen og ordet "OFF" (av) vises kontinuerlig.

 -ikonet i del 11 av LCD-skjermen er aktivt når RF-programmeringsenheten og radiatortermostaten utveksler informasjon (f.eks. for å skifte driftsmodus).



RADIATORER TILKOBLET SOM HOVEDOG HJELPERADIATORER

- Når flere radiatorene er installert i et rom, kan den ene fungere som en hovedradiator og de andre som hjelperadiatorene vil følge varmeanvisningene fra hovedradiatoren.
- En slik installasjon krever riktig kabling (bilde 4A).

OBS! Alle radiatorene i en hoved-/hjelpgruppe må være koblet til samme fase på pinne 1.

- Kontroller parametermenyen (07 SLA) for å konfigurere radiatoren som en hjelperadiator.
- Eldre LVI-produkter må ikke kobles til som hoved- og hjelperadiatorene med dette produktet.
- Maksimalt ti hjelperadiatorene kan kobles til.

RADIATORER KOBLET TIL EN EKSTERN THERMOSTAT ELLER ET STYRINGSSYSTEM FOR BYGNINGER

- Når du bruker en ekstern termostat til å kontrollere romtemperaturen, angi komforttemperaturen  til 30°C og den reduserte temperaturen  til 5°C. Koble til radiatoren i henhold til bilde 4A på en slik måte at tapp 3 er åpen når radiatoren skal avgi varme og koblet til Nøytral når radiatoren ikke skal avgi varme.



MERK: Radiatorene må i dette tilfellet være koblet til som hovedradiator. Hver enkelt radiator må også være definert som hovedradiator i parametermenyen.

MERK: Ikke koble til en ekstern termostat direkte til tapp 1 eller 2, ettersom dette vil forkorte levetiden til radiatoren.

ANDRE FUNKSJONER

TIDSURFUNKSJON

Tidsurfunksjonen gjør at du kan overstyre de programmerte innstillingene (temperatur og driftsmodus) for en valgt tidsperiode, fra det øyeblikket tidsurfunksjonen er aktivert.

- Flytt rammemarkøren til tidsurikonet.
- Bekreft valget med "OK"-tasten.
- Angi den ønskede temperaturen med tastene "+" og "-" og bekreft med "OK"-tasten.
- Juster perioden med tastene "+" og "-" mellom 1 time og 44 dager. Bekreft med "OK"-tasten.
-  -ikonet begynner å blinke og ønsket temperatur og håndikonet  vises inntil utløpet av den innstilte perioden.
- Hvis du ønsker å stoppe tidsuret før utløpet av den angitte perioden, kan du velge en annen modus med "▶"-tasten eller "◀"-tasten og bekrefte med "OK"-tasten.

FRONTPANELET'S TEMPERATURBEGRENSNING

Strømstillingen kan brukes til å begrense effekten til varmeelementet i frontpanelet og dermed overflatetemperaturen i frontpanelet.

- Flytt rammemarkøren til strømikonet .
- Bekreft valget med "OK"-tasten.
- Bruk tastene "+" og "-" for å endre effekten til frontpanelet fra 100 % (indeks 3 i del 2 på LCD-displayet - fabrikkinnstilling) til 70% (indeks 2 i del 2 på LCD-displayet) eller 55% (indeks 1 i del 2 på LCD-displayet) (tilsvarende en maksimal overflatetemperatur på 90, 75 or 60°C) og bekreft med "OK"-tasten.
- Termostaten vil gå tilbake til komfortmodus.
- Frontpanelets maksimaltemperatur vil deretter vises i øvre høyre hjørne av displayet (del 2 på LCD-displayet).

MERK: Hvis det tas hensyn til radiatorens permanente bruk ved høyst 60 °C eller 75°C, skal følgende korreksjonsfaktor brukes for effekten.

INDEKS I DEL 2	OVERFLATE-TEMPERATUR	ENKELT-PANEL	DOBBELT-PANEL
1	Maks. ~60 °C	~0,55	~0,80
2	Maks. ~75 °C	~0,70	~0,90
3	Maks. ~90 °C	1	1

Eksempel: et enkelt panel på 1000 W programmert for en maksimal overflatetemperatur på 75 °C, vil levere maksimalt 700 W. Et dobbelt panel på 1000 W programmert for en maksimal overflatetemperatur på 60 °C, vil levere maksimalt 800 W. Man må ta hensyn til disse verdiene når man velger antall og type paneler for å dekke de beregnede varmetapene.

TASTELÅSFUNKSJON

Bruk tastelåsfunksjonen til å forhindre at det gjøres endringer i innstillingene (i et barneværrelse, offentlig område osv.)

- Du aktiverer tastelåsfunksjonen ved å først trykke på og holde “OK”-tasten og deretter samtidig trykke på den venstre “◀” og den høyre “▶” navigasjonstasten.
- Nøkkelikonet  i del 4 av LCD-skjermen vises på skjermen.
- Gjenta samme fremgangsmåte for å låse opp tastaturet.

Denne funksjonen er tilgjengelig i alle driftsmoduser.

ATFERDSINDIKATOR

Dette er linjen nederst på LCD-displayet som gir en visuell indikasjon på energiforbruket for den aktuelle temperaturinnstillingen, dvs.

- rød = høy
- oransje = medium
- grønn = lavt energiforbruk

Når du hever temperaturinnstillingen, vil atferdsindikatorlinjen bli lengre. Det motsatte gjelder når du senker temperaturinnstillingen.

MERK: I automatisk modus erstattes adferdsindikatoren av linjen med programinformasjon.

4. PARAMETERMENY

Termostaten har en parametermeny. For å komme til denne menyen må du trykke og holde inne “OK”-tasten i 6 sekunder. Etter tre sekunder vises klokkeinnstillingsskjerm bildet, men fortsett å holde inne “OK”-tasten i alle 6 sekunder inntil  i del 3 av LCD-skjermen og “rFi” vises på skjermen.

Det kan velges parametere ved bruk av venstre “◀” og høyre “▶” navigasjonstaster. Når parameteren er valgt, kan verdien veksles med “OK”-tasten, modifiseres med tastene “+” eller “-” og justeringen bekreftes med “OK”-tasten.

Du forlater parametermenyen ved å velge parameteren “END” og trykk på “OK”.

STANDARDVERDI OG ANDRE MULIGHETER

00 rFi: INITIALISERING AV TRÅDLØS RADIO (PARING)

Trykk på “OK” for å legge inn denne initialiseringssekvensen.

Velg radiokommunikasjonstype med “+” eller “-” og bekreft ved å trykke på “OK”:

- **rf.un:** enveiskommunikasjon – den digitale termostaten mottar kun instruksjoner fra en LVI RF-programmerer.
- **rf.bi:** toveiskommunikasjon med LVI Touch E3. Den digitale termostaten sender statusen og strømbruken til LVI Touch E3.

Baklyset slås av og tallene snurrer for å angi at den digitale termostaten venter på å motta radiotilkoblingssignal fra en sentralprogrammerer eller LVI Touch E3 (trykk på “◀” for å avbryte radiotilkoblingen).

Når radiotilkoblingssignalet er mottatt, lagres paringen før enheten går tilbake til Auto-modus.

01 dEG: TYPE GRADER SOM SKAL VISES

Trykk på “OK” for å angi denne parameteren. Velg med “+” eller “-” og bekreft ved å trykke på “OK”:

°C = Celsius

°F = Fahrenheit

02 __. __ : KALIBRERING AV INTERN SONDE

Kalibreringen må gjøres etter 1 dags drift med samme temperaturinnstilling i samsvar med følgende beskrivelse:

Sett et termometer i rommet, 1,5 m opp fra gulvet (som termostaten) og kontroller den faktiske romtemperaturen etter 1 time.

Når du angir kalibreringsparameteren, er det den faktiske verdien som vises.

For å angi verdien som er vist på termometeret, bruker du “-”- eller “+”-tasten for å angi den faktiske verdien. Håndsymbolet  vises og verdien blinker. Trykk på “OK” for å bekrefte og lagre. Hvis du trenger å slette en kalibrering som er lagret, bruker du “-”- eller “+”-tasten til å endre verdien, om enn kun med 1 °C, og så trykker du på den venstre navigasjonstasten “◀”. Håndsymbolet forsvinner og den fabrikk-kalibrerte temperaturmålingen vises.

MERK: Kun varmeelementene (inkludert hjelperadiatorer) som styres av termostaten må brukes under kalibreringsprosessen. Ikke bruk sekundære varmekilder i det samme rommet i en periode på minst 24 timer før.

03 SrC: SEKVENSIELL KONTROLL AV FRONT- OG BAKPANEL

MERK: Denne funksjonen gjelder kun for radiatorer med dobbeltpanel.

Trykk på “OK” for å angi denne parameteren. Velg med “+” eller “-” og bekreft ved å trykke på “OK”:

no: Sekvensiell reguleringsfunksjon deaktivert (front=bak),

YES: Sekvensiell reguleringsfunksjon aktivert. Varmeeffekten prioriteres til frontpanelet for å maksimere strålevarmen. ”Bak”-varmeelementet vil altså aktiveres hvis temperaturen er én grad under settpunktet, og fungere som en forsterker.

MERK: Bakpaneltemperaturen kan være betydelig lavere enn frontpaneltemperaturen når denne funksjonen er aktivert.

04 PROGRAMVAREVERSJON

Viser programvareversjonen til den digitale termostaten.

05 Wind: ÅPENT VINDU REGISTRERT 

(teksten “Øind” (vind) vises)

Trykk på “OK” for å angi denne parameteren. Velg med “+” eller “-” og bekreft ved å trykke på “OK”:

no: funksjonen som registrerer åpent vindu er deaktivert.

YES: funksjonen som registrerer åpent vindu er aktivert.

-ikonet, i del 13 på LCD-displayet, vises konstant.

Denne funksjonen vil skifte radiatoren fra enhver annen aktiv modus til ”Frostvern”-modus når det registreres et åpent vindu (romtemperaturen faller med mer enn 2°C på 10 minutter). Åpent vindu-ikonet  vil begynne å blinke og fortsette å blinke så lenge funksjonen er aktiv. Du kan gå tilbake til den tidligere modusen eller automatisk modus ved å trykke på “OK”-tasten to ganger. Hvis det ikke registreres noen manuelle inngrep, vil radiatoren kontrollere etter 30 minutter om det har skjedd en positiv temperaturendring (lukket vindu) og hvis det er tilfelle, sette radiatoren automatisk tilbake i forrige eller automatisk driftsmodus.

06 ItCS: ADAPTIV START

Trykk på “OK” for å angi denne parameteren. Velg med “+” eller “-” og bekreft ved å trykke på “OK”:

no: den adaptive startfunksjonen er deaktivert.

Oppvarming for å nå den innstilte Komfort-temperaturen vil begynne på det programmerte tidspunktet.

YES: den adaptive startfunksjonen er aktivert.

Oppvarming vil starte på det beregnede optimale tidspunktet for å nå den innstilte Komfort-temperaturen på det programmerte tidspunktet.

MERK: Når denne funksjonen er aktivert vil starttidspunktet for oppvarming variere for hver oppvarmingsperiode.

07 SLA: OPPSETT AV HOVED- OG HJELPERADIATOR

Trykk på “OK” for å angi denne parameteren. Velg med “+” eller “-” og bekreft ved å trykke på “OK”:

no: radiatorens styringsfunksjoner er aktive

YES: radiatoren vil fungere som en hjelperadiator og følge styringsinstruksjonene til hovedradiatoren.

08 CLr: FABRIKKINNSTILLING

Trykk og hold inne "OK"-tasten i 6 sekunder for å tilbakestille settpunkttemperaturene og brukerparametrene i denne menyen til standardverdiene fra fabrikk.

MERK: Tilkoplingen til LVI RF-sentralprogrammeringsenheten eller Touch E3 vil gå tapt.

Skjermen blir blank, LCD-skjermen lyser, alle segmenter vises i et par sekunder og blir deretter borte før programvareversjonen vises. Produktet vil deretter gå til klokkeinnstillingsmodus. Hvis klokken ikke stilles innen 60 sekunder, vil den bli satt på standardverdiene 00:00 og dag 1. Skjermbildet for "Komfort"-modus vises.

09 End: AVSLUTT PARAMETERMENYEN

Trykk på "OK"-tasten for å avslutte parametermenyen og gå tilbake til normal drift.

5. VEDLIKEHOLD, REPARASJON OG AVHENDING

- **ADVARSEL:** Koble fra strømtilførselen før du utfører vedlikehold.
- Produktet kan rengjøres med en myk, fuktig klut. IKKE bruk kjemikalier eller skuremidler, da disse vil skade overflatebehandlingen.
- Radiatoren er utstyrt med et overopphetingsvern som ikke kan nullstilles (smeltesikring). Dette vernet kobler fra strømmen hvis radiatoren blir for varm (f.eks. hvis den tildekkes).
- Hvis strømkabelen blir skadet, må produsenten, en servicerepresentant eller en lignende kvalifisert person erstatte den for å unngå fare.
- Radiatoren er fylt med en eksakt mengde vegetabilsk olje som er miljøvennlig. All reparasjon som krever at radiatoren må åpnes skal derfor kun utføres av produsenten eller en godkjent representant for produsenten.
- Hvis det oppstår lekkasje, må du kontakte produsenten eller servicerepresentanten.

- Når radiatoren ikke kan brukes lenger, må du følge reglene for håndtering av oljen.

6. GARANTI

Produktet har en garanti på ti år, med unntak av de elektriske og elektroniske komponentene, som har en garanti på to år.

7. TEKNISKE EGENSKAPER

MILJØ - Driftstemperatur - Oppbevaringstemperatur	-30 til 50 °C -30 til 70 °C
ANGI TEMPERATUROMRÅDE - Komfortmodus - Redusert modus - Frostbeskyttelsesmodus	+5,5 °C til +30,0 °C, må være høyere enn innstilling for redusert modus. +5,0 °C til +19,0 °C, må være lavere enn innstilling for komfortmodus. +5,0 °C til +10,0 °C.
ELEKTRISK ISOLERING	Klasse I
ELEKTRISK BESKYTTELSE	<ul style="list-style-type: none"> • IP21 når installert med standard koblingsboks. • IP44 når installert med koblingsboks med sprutsikkert deksel. • IP44 når utstyrt med 2-tappet Schuko-støpsel (kun YALI D-modeller).
STRØMTILFØRSEL	230 VAC – 50 Hz eller 400 VAC – 50 Hz i henhold til merket for produktklassifisering.
DIREKTIVER OG STANDARDER: Dette produktet har blitt utformet for samsvar med følgende direktiver og standarder.	<ul style="list-style-type: none"> • EN 60730-1 • EN 60335-1 • EN 60335-2-30 • EN 62233 • EN 55014-1 • EN 55014-2 • EN 61000-3-2 • EN 61000-3-3 • EN 60529 • LV-direktiv 2006/95/EF • EMC-direktiv 2004/108/EF • R&TTE-direktiv 1999/5/EF • RoHS-direktiv 2002/95/EF • ECO-direktiv 2009/125/EF

SE SÄKERHETS INFORMATION

Enligt säkerhetsstandarden EN 60335 är texten nedan obligatorisk på alla elektriska produkter, inte bara radiatorer.

Elradiatorn kan användas av barn över 8 år samt personer med nedsatt fysisk eller mental förmåga eller brist på erfarenhet och kunskap, om de övervakas eller får instruktioner om hur man använder elradiatorn på ett säkert sätt och förstår vilka risker som finns.

Barn får inte leka med elradiatorn. Rengöring och underhåll får inte utföras av barn, om de inte är äldre än 8 år och övervakas.

Se till att barn under 8 år inte kan komma åt elradiatorn och dess sladd. Barn under 3 år får inte vara i närheten av elradiatorn om de inte övervakas kontinuerligt.

Barn mellan 3 år och 8 år får endast slå på/stänga av elradiatorn om den har placerats eller installerats på en normal användningsplats, samt att de blir övervakade och har fått instruktioner om hur man använder elradiatorn på ett säkert sätt och förstår vilka risker som finns. Barn mellan 3 år och 8 år får inte koppla in, ställa in eller rengöra elradiatorn eller utföra underhållsarbeten.



SE VAR FÖRSIKTIG

VISSA DELAR AV DEN HÄR PRODUKTEN KAN BLI MYCKET HETA OCH ORSAKA BRÄNNSKADOR. SÄRSKILD UPPMÄRKSAMHET MÅSTE IAKTTAS DÄR BARN OCH UTSATTA MÄNNISKOR ÄR NÄRVARANDE. FÖR ATT UNDVIKA ÖVERHETTNING, TÄCK INTE ÖVER VÄRMEELEMENTET. "FÅR EJ ÖVERTÄCKAS" INNEBÄR ATT VÄRMEELEMENTET INTE FÅR ANVÄNDAS FÖR TORKNING AV KLÄDER, T.EX. GENOM ATT PLACERA DEM DIREKT PÅ ELEMENTET.



SE AVFALLSHANtering ENLIGT WEEE-DIREKTIVET (2002/96/EG)

AVFALLSHANtering ENLIGT WEEE-DIREKTIVET (2002/96/EG). SYMBOLEN PÅ PRODUKTETIKETTEN ANGER ATT PRODUKTEN INTE FÅR HANteras SOM HUSHÅLLSAVFALL UTAN SKA SORTERAS SEPARAT. ANVÄNDAREN SKA LÄMNA IN DEN UTTJÄNTA PRODUKTEN TILL SÄRSKILD INSAMLINGSSTATION FÖR ELEKTRONISKT OCH ELEKTRISKT AVFALL. GENOM ATT LÄMNA IN PRODUKTEN BIDRAR DU TILL ATT FÖRHINDRA POTENTIELLA NEGATIVA EFFEKTER FÖR MILJÖN OCH MÄNNISKORS HÄLSA SOM ANNARS KAN UPPKOMMA VID OLÄMPLIG AVFALLSHANtering. OM DU VILL HA INFORMATION OM ÅTERVINNING OCH INSAMLINGSSTATIONER KAN DU KONTAKTA DIN KOMMUN, ÅTERVINNINGSCENTRALEN ELLER ÅTERFÖRSÄLJAREN AV UTRUSTNINGEN. GÄLLER I LÄNDER DÄR DIREKTIVET HAR ANTAGITS.

1. ALLMÄN INFO

- Enheten är en sluten elektrisk elradiator avsedd för fast montering på vägg.
- Elradiatorn uppfyller normerna EN 60335-1 och EN 60335-2-30.
- Elradiatorn har isoleringsklass I, har skyddsklass IP21 med kopplingsbox i standardutförande och skyddsklass IP44 med kopplingsbox som har ett stänksäkert skyddslock (beställs separat) eller har en 2-polig jordad Schuko-plugg.
- Elradiatorn uppfyller kraven i EU-direktiv 2004/108/EG (CE-märkning av apparater).
- Väggfästen och skruvar följer med.
- YALI D C levereras med anslutningskabel försedd en 5-polig kontakt och kopplingsbox.
- YALI D P (på vissa platser) levereras med kopplingskabel som har 2-polig Schuko-plugg.

OBSERVERA FÖLJANDE:

YALI D P har begränsad funktionalitet eftersom den har en 2-polig Schuko-plugg, därför går det inte att använda en central programmeringsenhet, extern klocka, BMS eller koppling till master-slavnätverk. Det är dock fortfarande möjligt att ansluta trådlöst till en central styrenhet LVI RF, eller LVI Touch E3.

2. INSTALLATION

PLACERING

- Elradiatorn måste placeras vågrätt för att fungera korrekt.
- Elradiatorn måste placeras enligt tillämpliga regler. Minimivstånd som anges i bild 1 måste alltid följas.
- Radiatorn kan placeras utanför zon 2 med standardkopplingsbox och inom zon 2 om kopplingsboxen är utrustad med stänkskydd (bild 2), förutsatt att inga styrdon (knappar, strömbrytare etc...) är inom räckhåll för personer i badkar eller under dusch.
- Radiatorn ska monteras på väggen med de medföljande väggfästena.
- Radiatorn får inte placeras under ett eluttag.

FASTSÄTTNING

- Märk ut avståndet mellan fästena och skruvhålen enligt tabellen i bild 3A (enkelpanel YALI D) eller 3B (enkelpanel YALI P och YALI R) eller 3C (dubbelpanel). Notera att 2000 mm långa radiatorer levereras med extra fästen eftersom ett tredje fäste måste monteras i mitten av produkten.
- Observera att konsolen kan användas för att mäta höjden på det undre monteringshållet, se bild 3D (300 mm höga YALI P och YALI R enkla radiatorer undantagna).
- För en korrekt installation av radiatoren är det viktigt att monteringen är utförd på ett sådan sätt att den är anpassad för normal användning OCH förutsägbar felanvändning. Ett antal faktorer måste tas i beaktande, bland annat valet av fastsättningsmetod för att säkra radiatorns upphängning på väggen. Väggens material, dess skick och möjliga krafter, stötar eller påfrestningar som radiatoren kan tänkas utsättas för, bör beaktas innan installationen slutförs
- Det fastsättningsmaterial som medföljer är bara avsett för montering på trä, tegel, betong eller på träreglar i regelväggar. Väggarna bör inte ha mer än 3 mm väggbeläggning. För väggar av annat material, till exempel tegel, fråga byggexpert eller fästdonsleverantör.

Produkten bör helst monteras av en kompetent yrkeskunnig montör.

ANSLUTNING

- Anslutningen ska göras enligt gällande elföreskrifter.
- Produktens elektriska anslutningar får endast utföras av behörig elektriker. Se kabelschemat i bild 4A för anslutning av radiatoren (Gäller inte YALI D P modellen).
- Radiatorn ska anslutas till elnätet med den elkabel som är monterad i enheten.
- Om radiatoren installeras i badrum eller duschrum måste den skyddas med jordfelsbrytare med en nominell läckström som inte överstiger 30 mA.
- Elradiatorn är försedd med ett icke-återställningsbart överhettningsskydd som löser ut om radiatoren ligger ner. Om radiatoren demonteras från väggkonsolerna ens en kort stund så måste den ovillkorligen vara frånslagen, se bild 4B. Det icke-återställningsbara överhettningsskyddet kan även lösa ut vid övertäckning i olyckliga fall. Om det löser ut måste värmepatronen bytas, kontakta din leverantör.

3. DRIFT

- På/Av-knappen sitter längst ner på radiatorns reglagesida (C, bild 5). Radiatorn bör slås "PÅ" först när det är installerat på korrekt sätt och sitter fast på väggen med fästena (bild 3E). När radiatorn slås "på", tänds LCD-skärmen och alla segment visas några sekunder varefter de försvinner innan programversionen visas. Produkten övergår nu till tidsinställningsläge. Om klockslag och datum inte ställs in inom 60 sekunder, används standardvärdena 00.00 och Dag 1. Läge "Komfort" eller tidigare valt funktionsläget visas. Bakgrundsbelysningen släcks efter ytterligare fem sekunder.

• Display (A, bild 5).

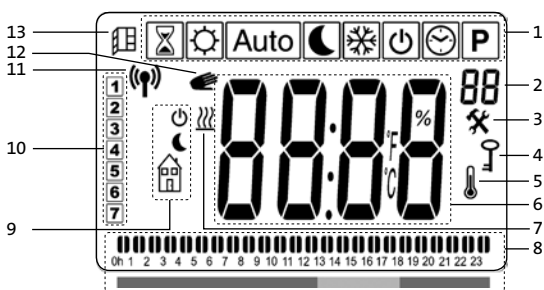

1. Meny för driftsläge (aktivt läge är markerat).
2. Frontpanelens temperaturgräns, parameternummer om ikon "3" visas eller valt programnummer.
3. Meny för installationsparametrar.
4. Indikator för knappspärr.
5. Indikator för rumstemperatur.
6. Visningsfält för temperaturer, parametrar och tid.
7. Indikator för uppvärmningsbehov.
8. "Beteende"-indikator eller programinformationsfält.
9. Lägesindikator i "Auto" läge.
10. Indikator för veckodag.
11. RF-anslutningsindikator (med RF-klocka eller Touch E3).
12. Handsymbol.
13. Fönster öppet-indikator.

• Knappsats (B, bild 5)



- ▶ Högerpil
- ◀ Vänsterpil
- + Plus-knapp
- Minus-knapp
- OK** Godkänn-knapp

SÅ HÄR STÄLLER DU IN TIDEN

- När strömmen slås på, visar den digitala kontrollen tidsinställningsläge.
- Tidsinställningsläge kan också aktiveras genom att man trycker på "OK"-knappen i 3 sekunder i något av värmelägena.

OBS! Om strömmen försvinner på grund av strömavbrott eller att produkten stängs av, även om det bara gäller några sekunder, går tids- och daginställningen förlorad.

OBS! Om radiatorn är ansluten till den centrala programmeringsenheten LVI RF eller LVI Touch E3, går det inte att ställa in tiden.



- Värdet för timme blinkar. Ställ in timme genom att trycka på knapparna "+" eller "-" och bekräfta sedan med knappen "OK".



- Värdet för minut blinkar. Ställ in minut genom att trycka på knapparna "+" eller "-" och bekräfta sedan med knappen "OK".

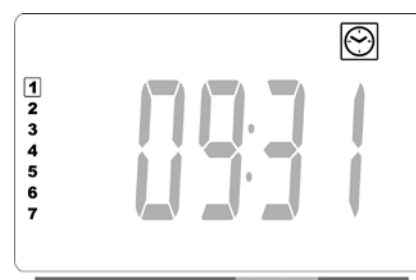

- Värdet för dag blinkar i sektor 10 på LCD-skärmen. Ställ in dag genom att trycka på knapparna “+” eller “-” och bekräfta sedan med knappen “OK”.
- Läge “Komfort” eller tidigare valt funktionsläge visas.

OBS! Om klockslag och datum inte ställs in inom 60 sekunder, visas läge “Komfort” eller tidigare valt funktionsläge.

ALLMÄNT

BYTE AV DRIFTLÄGE

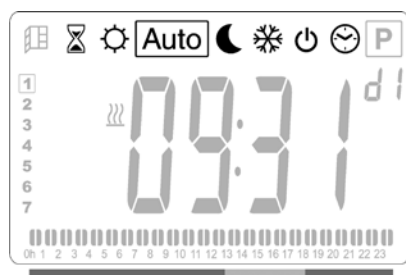

- Använd vänsterpil “◀” eller högerpil “▶” för att flytta markören till önskat driftläge och tryck på “OK” för att bekräfta.

SÅ HÄR ÄNDRAR DU TEMPERATURINSTÄLLNINGEN FÖR KOMFORT, REDUCERAD OCH FRYSSKYDD

- Tryck på knapparna “+” eller “-” så börjar den inställda temperaturen blinka och kan ställas in till önskat värde.
- Vänta tills den nya inställda temperaturen slutar blinka eller tryck på knappen “OK” för att bekräfta.



OBS! Komforttemperaturen måste alltid vara högre än den Reducerade temperaturen. Om det inte går att sänka komforttemperaturen till önskat värde, sänk då först den reducerade temperaturen till ett ännu lägre värde alternativt om det inte går att höja den reducerade temperaturen till önskat värde (maximerat till 19 °C), höj då först komforttemperaturen.

VISNING AV DEN UPPMÄTTA RUMSTEMPERATUREN



- Tryck två gånger på “OK”-knappen. Efter den första tryckningen tänds skärmen och efter den andra trycket visas den uppmätta rumstemperaturen tillsammans med ikonen för rumstemperatur  i sektor 5 på LCD-skärmen.
- Visningen återgår alltid automatiskt till det aktiva funktionsläget efter 8 sekunder.

UPPVÄRMNING

- När radiatorn värms upp, visas symbolen  konstant i sektor 7 på LCD-skärmen. När radiatorns värme regleras, visas kanske inte  på grund av ändrat uppvärmningskrav.

FRISTÅENDE ELRADIATOR

KOMFORTLÄGE

Läget används vid normal drift.



Förvalt värde: 19,0°C

REDUCERAT LÄGE

Läget används på natten eller när huset står tomt i några timmar eller mer.



Förvalt värde: 15,5°C

AUTOMATISKT LÄGE

Detta läge är avsett att användas tillsammans med den inbyggda programmeringsenheten eller en extern programmeringsenhet. Om läget används utan en extern programmerare, styrs radiatorn av det valda förinställda programmet eller det användardefinierade programmet.

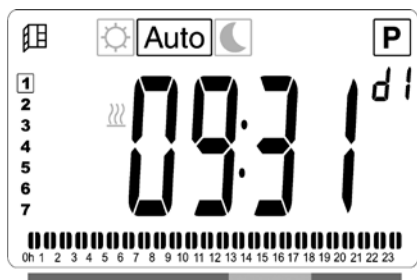

Förvalt värde: 19,0°C

FROSTSKYDDSLÄGE ❄️

Läget är avsett att användas när huset står tomt en längre tid.



Förvalt värde: 7,0°C

STANDBY-LÄGE ⏻

I detta läge är radiatorn avstängd och ordet "OFF" visas på LCD-skärmen.



- Elradiatorn tar inte längre emot signaler från enkabelansluten eller trådlös (RF) styrenhet.
- Du kan när som helst kontrollera den uppmätta rumstemperaturen genom att trycka två gånger på knappen "OK".

OBS! Tänk på att rören i fastigheten kan frysa om uppvärmningen är helt avstängd. För att skydda produkten och fastigheten rekommenderar vi att frostskyddsläget används om det är mycket kallt ute.

OBS! I detta läge är elradiatorerna fortfarande anslutna till elnätet.

PROGRAMVALSLÄGE 🕒

OBS! Om radiatorn är ansluten till den centrala programmeringsenheten LVI RF eller LVI Touch E3, går det inte att komma till programvalsläge eftersom symbolen för klocka 🕒 inte visas.

VÄLJA PROGRAM

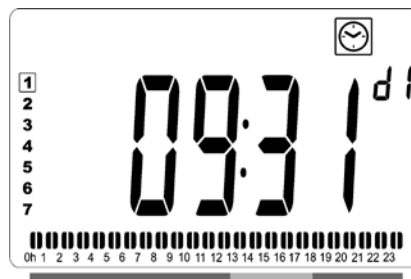

- Använd knapparna "+" eller "-" för att välja ett av de förinställda programmen, d1 till d9 (bild 6), eller ett av de användardefinierbara programmen, U1 till U4. Programnumret blinkar. Programsekvensen för aktuell dag visas längst ner på skärmen. Tryck på "OK"-knappen för att bekräfta programvalet.
- Efter bekräftelsen återgår styrningen till Automatisk.

DEFINIERA ANVÄNDARPROGRAM

OBS! När ett användardefinierat program väl är sparad, försvinner det inte i händelse av strömavbrott. Dock återställs klockan till 00.00 och dagen till 1 när strömmen återkommer. Om tiden inte ställs in igen så innebär det att produkten kanske inte värmer upp vid de förväntade tiderna.

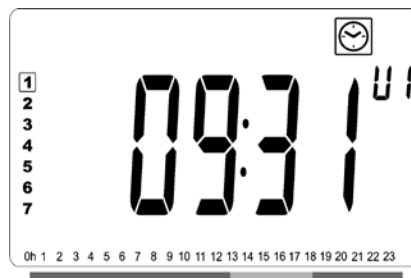

- Använd knapparna "+" eller "-" för att välja det av de förinställda programmen som ska ändras, U1 till U4, och tryck sedan in "OK"-knappen i tre sekunder.

OBS! Om ett användardefinierbart program redan har skapats och sparats, skrivs det över när ett senare definierat användarprogram sparas.

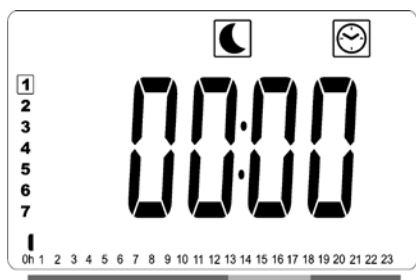

- Ovanstående skärm visas och symbolen ☾ klockslaget 00.00 och tidsdelen av programinformationsfältet nedtill på skärmen blinkar kontinuerligt.

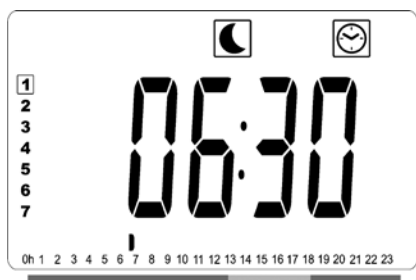

- Använd knapparna “+” och “-” för att ställa in klockslaget när den första Reducerade perioden ska sluta.
- När tiden håller på att ställas in, flyttas den blinkande tidsdelen av programinformationsfältet längs tidsskalan enligt det aktuella tidsvärdet.

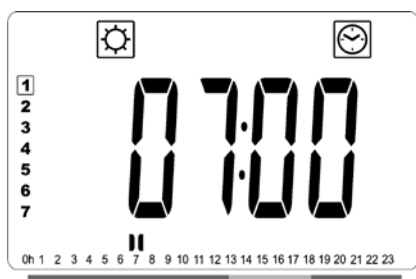

- Tryck på “OK”-knappen för att bekräfta klockslaget när läget ska ändras från Reducerat till Komfort. Symbolen ☀ börjar blinka istället för symbolen ☾ för att visa att Komfortperioden börjar.

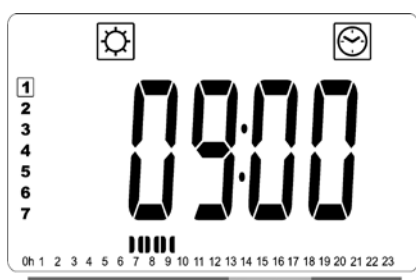

- Använd knapparna “+” och “-” för att ställa in klockslaget när den här Komfortperioden ska sluta. Segmenten i programinformationsfältet fylls i för att visa Komfortperioden.

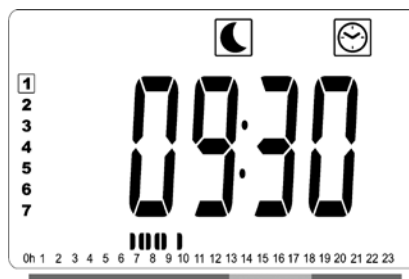

- Tryck på “OK”-knappen för att bekräfta klockslaget när läget ska ändras från Reducerat till Komfort. Symbolen ☾ börjar blinka istället för symbolen ☀ för att visa att den Reducerade perioden börjar.

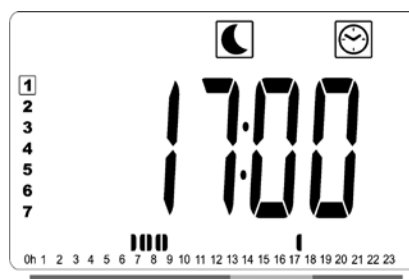

- Använd knapparna “+” och “-” för att ställa in klockslaget när den här Reducerade perioden ska sluta.

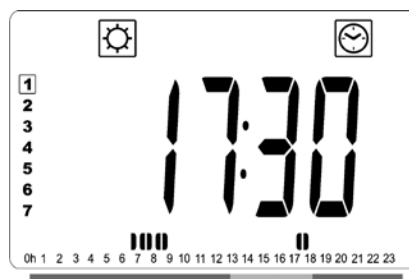

- Tryck på “OK”-knappen för att bekräfta klockslaget när läget ska ändras från Reducerat till Komfort. Symbolen ☀ börjar blinka istället för symbolen ☾ för att visa att den Reducerade perioden börjar.

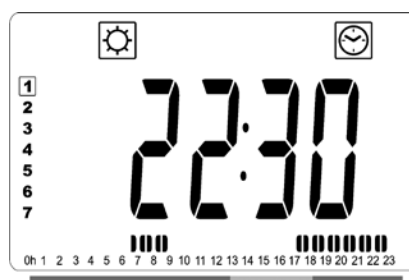

- Använd knapparna “+” och “-” för att ställa in klockslaget när den här Komfortperioden ska sluta. Segmenten i programinformationsfältet fylls i för att visa Komfortperioden.

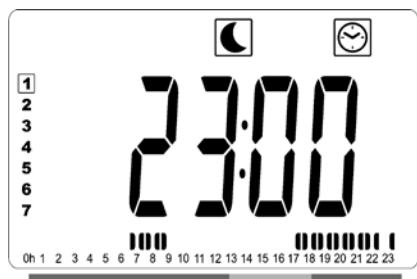

- Tryck på “OK”-knappen för att bekräfta klockslaget när läget ska ändras från Reducerat till Komfort. Symbolen ☾ börjar blinka istället för symbolen ☀ för att visa att den Reducerade perioden börjar.
- Om mer än två komfortperioder krävs, är det bara att upprepa föregående steg.



- När alla komfortperioder har definierats, använder du knappen “+” för att gå längre än klockslaget “23.30”. Ovanstående skärm visas då och du får frågan om det program som just har definierats för den dagen ska kopieras till nästa dag.
- För att kopiera programmet till nästa dag, tryck på “OK”-knappen. Tryck på “OK”-knappen om programmet ska kopieras till fler dagar.

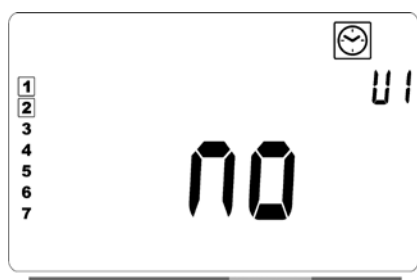

- Om ett annat program ska definieras för nästa dag, trycker du på knappen “+” eller “-” tills ordet “no (=nej)” visas. Tryck på “OK”-knappen för att bekräfta.

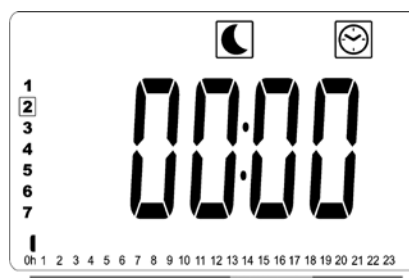

- Dagnumret räknas upp till nästa dag och klockslaget återgår till “00.00”.



- När alla dagar har definierats, visas ordet “SAVE” (=spara). Tryck på “OK”-knappen för att spara programmet.
- Om programmet inte ska sparas, dvs att ett tidigare användardefinierat program inte ska skrivas över, trycker du på vänster pilknapp “◀”. Skärmen återgår tillbaka till skärmen Programval.

ELRADIATORN ANSLUTEN TILL CENTRALUR VIA LEDNING ELLER TRÅDLÖS RF-STYRENHET FRÅN LVI

- När du är ansluten via en ledning eller en RF-anslutning till en programmeringsenhet, måste Auto-läge väljas på radiatorn så att den följer kommandona från programmeringsenheten.

• ELRADIATORN ANSLUTEN TILL CENTRALUR VIA LEDNING (bild4A)









AUTOMATISKT LÄGE Auto

OBS! Det förinställda programmet d1 måste vara valt.

- ☀ Komfortläget är aktivt. Symbolen ☀ visas i displayens del 1.
- ☾ Reducerat läge aktivt. Symbolen ☾ i sektor 9 på LCD-skärmen blinkar och symbolen ☀ visas konstant.

TRÅDLÖS RF-STYRENHET FRÅN LVI

AUTOMATISKT LÄGE

-  Komfortläget är aktivt. Symbolen  visas i displayens del 1.
-  Reducerat läge aktivt. Symbolen  visas i displayens del 1.
-  Frysskyddsläget är aktivt. Symbolen  visas i displayens del 1.
-  Radiatorn är i standby-läge. Symbolen  i sektor 9 på LCD-skärmen blinkar och symbolen  i sektor 9 på LCD-skärmen och "OFF" visas konstant.

Ikonen  i sektor 11 på LCD-skärmen är aktiv när RF-programmeringsenheten och radiatorns termostat utbyter information (t.ex. för att byta funktionsläge).



ELRADIATORN KOPPLAD I MASTERSLAVKONFIGURATION

- När flera radiatorer installeras i ett rum kan en av dem väljas till "master" och de andra fungerar som "slavar". Slavarna följer uppvärmningsinstruktionerna från masterradiatoren.
- Denna konfiguration kräver att ledningarna kopplas på ett speciellt sätt (bild 4A).

OBS! Alla radiatorer i en master/slavgrupp måste vara anslutna till en och samma fas på pinne 1.

- Se parametermenyn (07 SLA) för att konfigurera elradiatorn som slav.
- Äldre LVI-produkter får inte kopplas i master-slavkonfiguration med denna produkt.
- Maximalt 10 slavar kan anslutas.

RADIATORER KOPPLADE TILL EXTERN TERMOSTAT ELLER BMS

- Om en extern termostat som reglerar rumstemperaturen används, sätt komforttemperaturen  till 30°C och den reducerade temperaturen  till 5°C. Koppla radiatorn enligt bild 4A så att stift 3 är öppet när radiatorn ska avge värme och är ansluten till N när radiatorn inte ska avge värme.



OBS! Radiatorerna ska kopplas som master radiatorer i detta fall. Var och en av radiatorerna ska även vara definierade som master i parametermenyn.

OBS! Koppla inte en extern termostat direkt till stift 1 eller 2 då det förkortar radiatorns livslängd.

ÖVRIGA FUNKTIONER

TIMERFUNKTION

Med hjälp av timerfunktionen kan de programmerade inställningarna (temperatur och driftsläge) förbigås under en viss tid, som börjar när timerfunktionen aktiveras.

- Flytta markören till timersymbolen.
- Bekräfta ditt val med knappen "OK".
- Ställ in önskad temperatur med hjälp av knapparna "+" och "-" bekräfta med knappen "OK".
- Ställ in tidsperioden med knapparna "+" och "-" till mellan 1 h och 44 dagar. Bekräfta med knappen "OK".
- Ikonen  börjar blinka och den önskade temperaturen och handikonen  visas ända till den inställda tidsperioden är slut.
- Om du vill stoppa timern innan den inställda tidsperioden är slut, välj ett annat läge med knappen "◀" eller "▶" och bekräfta med "OK".

FRONTPANELENS TEMPERATURBEGRÄNSNING

Effektinställningarna kan användas för att begränsa frontelementets uteffekt och därmed frontpanelens yttemperatur.

- Flytta markören till effektsymbolen .
- Bekräfta ditt val med knappen "OK".
- Ändra frontpanelens uteffekt med knapparna "+" och "-" från 100 % (index 3 displayens del 2 – fabriksinställning) till 70% (index 2 i displayens del 2) eller 55% (index 1 i displayens del 2) (vilket motsvarar en maximal yttemperatur på 90, 75 eller 60°C) och bekräfta med knappen "OK".
- Termostaten återgår till läget "KOMFORT".
- Sedan visar displayen i det övre högra hörnet (displayens del 2) det index som motsvarar frontpanelens maximala yttemperatur.

OBS! Om du hela tiden vill använda elradiatorn på 60°C eller maximalt 75°C bör följande korrigeringsfaktor tillämpas för uteffekten.

INDEX FINNS I AVSNITT 2	YTANS TEMPERATUR	ENKEL- PANEL	DUBBEL- PANEL
1	~ 60 °C max	~ 0,55	~ 0,80
2	~ 75 °C max	~ 0,70	~ 0,90
3	~ 90 °C max	1	1

En 1000 W elradiator med enkelpanel och en maximal yttemperatur på 75 °C ger till exempel maximalt 700 W. En 1000 W elradiator med dubbelpanel och en maximal yttemperatur på 60 °C ger maximalt 800 W. Tänk på det när du väljer antal och typ av paneler som ska kompensera för de kalkylerade värmeförlusterna.

KNAPPSPÄRR

Använd knappspärren för att förhindra att dina inställningar ändras (i till exempel barnkammare, offentliga utrymmen...)

- Aktivera knappspärren med knappen “OK” och håll den intryckt, tryck sedan samtidigt på vänsterpil “◀” och högerpil “▶”.
- Nyckelikonen  i sektor 4 på LCD-skärmen visas på skärmen.
- Upprepa denna procedur för att ta bort knappspärren. Funktionen är tillgänglig i alla driftslägen.

DRIFTLÄGESINDIKATOR

Vågrät stapel som visar energiförbrukningen för den aktuella temperaturinställningen.

- röd = hög
- orange = genomsnittlig
- grön = låg energiförbrukning

När temperaturvärdet ökas, förlängs temperaturstapeln. Det motsatta gäller när temperaturinställningen minskas.

OBS! Beteendeindikatorn ersätts av programinformationsfältet när radiatorn är i automatiskt läge.

4. PARAMETERMENY

Termostaten är försedd med en parametermeny Tryck på “OK”-knappen och håll den intryckt i 6 sekunder för att öppna menyn. Efter 3 sekunder visas klockans inställningsskärm, men fortsätt att hålla in “OK”-knappen under hela 6-sekundersperioden tills symbolen  i sektor 3 på LCD-skärmen och “rFi” visas på skärmen.

Parametrarna kan väljas med vänsterpil “◀” och högerpil “▶”. När önskad parameter är vald, tryck på “OK”-knappen. Ändra parameter värdet med “+” eller “-” och bekräfta med knappen “OK”.

Välj parametern “END” och tryck på “OK” för att lämna parametermenyn.

FÖRVALT VÄRDE OCH ANDRA MÖJLIGHETER

00 rFi: TRÅDLÖS RADIOINITIALISERING (PARKOPPLING)

Tryck på “OK” för att påbörja initialiseringssekvensen. Välj typ av radiokommunikation med knapparna “+” eller “-” och bekräfta med “OK”:

- **rF.un**: Enkelriktad kommunikation, den digitala termostaten tar bara emot kommandon från central RF-styrenhet från LVI.
- **rF.bi**: Dubbelriktad kommunikation med LVI Touch E3. Den digitala termostaten rapporterar läge och effektförbrukning till LVI Touch E3.

Bakgrundsbelysningen stängs av och siffrorna växlar, (kan växla väldigt snabbt) vilket visar att den digitala termostaten väntar på en radiolänksignal från en central styrenhet eller LVI Touch E3 (tryck på “◀” för att avbryta radioinitialiseringen).

När radiolänksignalen tas emot sparas parkopplingen, och systemet återgår till automatiskt läge.

OBS! Parkopplingen mellan enheter kan ibland vara väldigt snabb så att inga små streck hinner visas.

01 dEG: VAL AV TEMPERATURENHET

Tryck på knappen “OK” för att mata in denna parameter. Välj med knapparna “+” eller “-” och bekräfta med “OK”:

°C = Celsius

°F = Fahrenheit

02 ___ : KALIBRERING AV DEN INTERNA MÄTSONDEN

Kalibreringen görs så här efter att samma temperatur har varit inställd under en dag:

Sätt en termometer på 1,5 meters avstånd från golvet (som termostaten) och kontrollera rummets verkliga temperatur efter 1 timme.

När du öppnar kalibreringsparametern visas det aktuella värdet.

Använd knapparna “-” eller “+” för att mata in det verkliga värdet. Nu visas handsymbolen  och värdet blinkar. Tryck på “OK” för att bekräfta och spara. Om du behöver radera en redan sparad kalibrering, använd knapparna “-” eller “+” för att ändra värdet, med till exempel 1 °C, och tryck sedan på den vänstra navigeringsknappen “◀”. Handsymbolen försvinner och den fabrikskalibrerade temperaturen visas.

OBSERVERA FÖLJANDE: Under kalibreringen får endast värmeelementet (inkl. ev. slavradiatorer) som styrs av termostaten användas. Använd ingen annan värmekälla i samma rum under 24 timmar innan kalibreringen.

03 SrC: SEKVENTIELL STYRNING AV FRONT- OCH BAKPANELEN

OBSERVERA: Funktionen kan bara tillämpas på radiatorer med dubbelpanel.

Tryck på “OK” för att mata in denna parameter. Välj med knapparna “+” eller “-” och bekräfta med “OK”:

no (=nej): Sekventiell styrning inaktiverad (Front=Bak)

YES (=ja): Sekventiell styrning aktiverad.

Endast frontpanelen används för att maximera värmestrålningen. Om temperaturen sjunker en grad under det inställda värdet aktiveras det bakre elementet och ger extra värme.

OBSERVERA FÖLJANDE: Bakpanelens temperatur kan bli avsevärt lägre än frontpanelens när funktionen är vald.

04 PROGRAMVERSION

Visar den digitala termostatens programversion

05 Wind: DETEKTERA ÖPPET FÖNSTER

(texten “Wind” visas)

Tryck på knappen “OK” för att mata in denna parameter. Välj med knapparna “+” eller “-” och bekräfta med “OK”:

no (=nej): funktionen för upptäckt av öppet fönster är avaktiverad.

YES (=JA): funktionen för upptäckt av öppet fönster är aktiverad.

Symbolen , visas i displayens del 13.

Funktionen kopplar elradiatorn från valfritt aktivt läge till “Frostskydd” om ett öppet fönster indikeras (rummets temperatur sjunker med mer än 2 °C på 10 minuter). Fönster öppetsymbolen  börjar blinka och fortsätter att blinka så länge funktionen är aktiv.

Tryck två gånger på knappen “OK”. Om inget manuellt ingripande sker, kontrollerar automatiken inom 30 minuter om temperaturen har ökat (fönstret har stängts). Om detta är fallet, går systemet automatiskt tillbaka till föregående läge eller driftläge automatik.

06 ItCS: ANPASSNINGSBAR STARTREGLERING

Tryck på knappen “OK” för att mata in denna parameter. Välj med knapparna “+” eller “-” och bekräfta med “OK”:

no (=nej): funktionen för anpassningsbar startreglering är inaktiverad. Uppvärmningen till den inställda Comfort-temperaturen startar vid den programmerade tiden.

YES (=JA): funktionen för anpassningsbar startreglering är aktiverad. Uppvärmningen startar vid den beräknade optimala tiden för att nå den inställda Comfort-temperaturen vid den programmerade tiden.

OBS! Starttiderna för uppvärmning varierar för varje uppvärmningsperiod när den här funktionen är aktiverad.

07 SLA: MASTER-SLAVKONFIGURERING

Tryck på knappen “OK” för att mata in denna parameter. Välj med knapparna “+” eller “-” och bekräfta med “OK”:

no (=nej): radiatorstyrning aktiv

YES (=JA): Elradiatorn fungerar som slav och följer instruktionerna från masterradiatorn.

08 CLr: FABRIKSINSTÄLLNING

Tryck och håll in “OK” under 6 sekunder för att återställa inställda temperaturer och användarparametrar till fabriksinställningarna.

OBS! Parkopplingen försvinner med den centrala programmeringsenheten LVI RF eller Touch E3.

Skärmen blir tom, LCD-skärmen tänds och alla segment visas några sekunder varefter de försvinner innan programversionen visas. Produkten övergår nu till tidsinställningsläge. Om klockslag och datum inte ställs in inom 60 sekunder, används standardvärdena 00.00 och Dag 1. Skärmen för “Komfort”-läge visas.

09 End: LÄMNA PARAMETERMENYN

Tryck på “OK” för att lämna menyn för installationsparametrar och återgå till normal funktion.

5. UNDERHÅLL, REPARATION OCH SKROTNING

- **VARNING:** Slå av spänningsmatningen innan du utför underhåll av något slag.
- Produkten kan rengöras med en mjuk fuktig trasa. Använd INTE kemiska eller nötande rengöringsmedel eftersom de skadar ytan.
- Elradiatorn har ett överhettningsskydd som inte kan återställas (smältsäkring). Överhettningsskyddet slår av spänningsmatningen om elradiatorn blir för het (om den till exempel täcks över).
- Om anslutningskabeln är skadad måste den bytas ut av tillverkaren, dennes servicerepresentant eller annan kvalificerad person, för att undvika fara.
- För att radiatorn ska fungera måste den vara fylld med rätt mängd vegetabilisk olja. Eventuella reparationer som kräver att radiatorn öppnas får bara utföras av tillverkaren eller godkänd servicetekniker. Om det uppstår en läcka, kontakta tillverkaren eller serviceteknikern.
- När radiatorn kasseras ska oljan omhändertas enligt lokala bestämmelser.

6. GARANTI

Produkten har 10 års garanti utom för elektriska och elektroniska komponenter som har 2 års garanti.

7. TEKNISKA DATA

MILJÖFÖRHÅLLANDEN: - Drifttemperatur - Lagringstemperatur	-30 °C till +50 °C -30 °C till +70 °C
TEMPERATURINSTÄLLNINGS- OMRÅDE - Komfortläge - Reducerat läge - Frysskyddsläge	+5,5 °C till +30 °C, måste vara högre än det reducerade läget. +5,0 °C till +19 °C, måste vara lägre än komfortläget. +5,0 °C till +10 °C
ELEKTRISK ISOLERINGSKLASS	Klass I
ELEKTRISKT SKYDD	<ul style="list-style-type: none"> • IP21 Om det installeras med kopplingsboxen i standardutförande. • IP44 Om standardkopplingsboxen är kompletterad med LVIs stänkskydd (beställs separat). • IP44 om den har en 2-polig Schuko-plugg (endast YALI D P).
SPÄNNINGSMATNING	230 VAC – 50 Hz eller 400 VAC – 50 Hz enligt produktens typskylt.
DIREKTIV OCH STANDARDER Produkten har konstruerats för att uppfylla följande direktiv och normer.	<ul style="list-style-type: none"> • EN 60730-1 • EN 60335-1 • EN 60335-2-30 • EN 62233 • EN 55014-1 • EN 55014-2 • EN 61000-3-2 • EN 61000-3-3 • EN 60529 • LV-direktiv 2006/95/EC • EMC-direktiv 2004/108/EC • R&TTE-direktiv 1999/5/EC • RoHS-direktiv 2002/95/E • ECO-direktiv 2009/125/EC

DK SIKKERHEDSOPPLYSNINGER

Overholdelse af sikkerhedsstandarden EN 60335 gør teksten nedenfor obligatorisk for alle elektriske produkter, ikke kun radiatorer.

Dette apparat kan bruges af børn i alderen otte år og ældre samt af personer med nedsatte fysiske, sensoriske eller mentale evner eller manglende erfaring og viden, såfremt disse er under opsyn eller er blevet instrueret i sikker brug af apparatet og forstår farerne ved brug af apparatet. Børn må ikke lege med apparatet. Børn må ikke rengøre eller vedligeholde apparatet, hvis de ikke er fyldt otte år og ikke er under opsyn.

Opbevar apparatet og apparatets ledning utilgængeligt for børn under otte år. Børn under tre år må ikke opholde sig i nærheden af apparatet, medmindre de er under konstant opsyn.

Børn i alderen tre til otte år må kun tænde/slukke for apparatet, såfremt apparatet er placeret eller monteret i den korrekte driftsposition, og hvis børnene er under opsyn eller er blevet instrueret i sikker brug af apparatet og forstår farerne ved brug af apparatet.

Børn i alderen tre til otte år må ikke tilslutte, indstille, rengøre eller udføre vedligeholdelse på apparatet.



DK FORSIGTIG

DELE AF DETTE PRODUKT KAN BLIVE MEGET VARME OG FORÅRSAGE FORBRÆNDINGER. UDVIS SÆRLIG AGTPÅGIVENHED, HVOR DER ER BØRN OG SÅRBARE PERSONER TIL STEDE. TILDÆK IKKE RADIATOREN FOR AT UNDGÅ OVEROPHEDNING. "MÅ IKKE TILDÆKES" BETYDER, AT RADIATOREN IKKE MÅ BRUGES TIL AT TØRRE TØJ PÅ VED FOR EKSEMPEL AT PLACERE DET DIREKTE PÅ RADIATOREN.



DK BORTSKAFFELSE AF AFFALD I OVERENSSTEMMELSE MED WEEE-DIREKTIVET (2002/96/EF)

BORTSKAFFELSE AF AFFALD I OVERENSSTEMMELSE MED WEEE-DIREKTIVET (2002/96/EF) SYMBOLET PÅ PRODUKTSKILTET ANGIVER, AT PRODUKTET IKKE MÅ HÅNDBERES SOM HUSHOLDNINGSAFFALD, MEN SKAL SORTERES SEPARAT. NÅR PRODUKTETS DRIFTSLEVETID UDLØBER, SKAL DET RETURNERES TIL ET INDSAMLINGSANLÆG FOR ELEKTRISKE OG ELEKTRONISKE PRODUKTER. NÅR DU RETURNERER PRODUKTET, ER DU MED TIL AT FORHINDRE NEGATIV INDVIRKNING PÅ MILJØET OG MENNESKERS SUNDHED, SOM KAN VÆRE KONSEKVENSEN, HVIS PRODUKTET BORTSKAFFES SOM ALMINDELIGT HUSHOLDNINGSAFFALD. KONTAKT DE LOKALE MYNDIGHEDER/KOMMUNEN, DIN LOKALE GENBRUGSSTATION ELLER DEN VIRKSOMHED, DU HAR KØBT PRODUKTET HOS, HVIS DU ØNSKER FLERE OPLYSNINGER OM GENBRUGS- OG INDSAMLINGSANLÆG. GÆLDER I LANDE, HVOR DETTE DIREKTIV ER VEDTAGET.

1. GENERELLE OPLYSNINGER

- Apparatet er en forseglelet elektrisk radiator, som er designet til fast vægmonteret installation.
- Apparatet overholder standarderne EN 60335-1 og EN 60335-2-30.
- Dette elektriske apparat er omfattet af isoleringsklasse I og beskyttelsesniveau IP21, hvis det bruges med en standardtilslutningskasse, og beskyttelsesniveau IP44 med en standardtilslutningskasse OG stænkværnet (skal bestilles særskilt) eller med et tobenet Schuko-stik.
- Apparatet overholder EU-direktiv 2004/108/EF (CE-mærkning på alle apparater).
- Produktet leveres med vægbeslag og skruer.
- YALI D C leveres komplet med et tilslutningskabel udstyret med et 5-polet stik og en forgreningsdåse.
- YALI D P (hvis tilgængelig) leveres komplet med et tilslutningskabel udstyret med et 2-benet Schuko-stik.

BEMÆRK: YALI D P har begrænset funktionalitet, fordi den kun er udstyret med et 2-benet Schuko-stik. Derfor er det ikke muligt at oprette en kablet forbindelse til en central programmeringsenhed, et eksternt ur, et centraliseret styresystem i bygninger eller en forbindelse til en master/slave-konfiguration. Det er dog stadig muligt at etablere trådløs forbindelse til en LVI RF Central programmeringsenhed, eller LVI Touch E3.

2. INSTALLATION

PLACERING

- Radiatoren skal anbringes vandret for at kunne fungere korrekt.
- Radiatoren skal placeres i overensstemmelse med gældende standarder. Minimumsafstandene angivet på billede 1 skal overholdes nøje.
- Radiatoren skal placeres „uden for“ zone 2 med standardforgreningsdåsen og i zone 2, hvis forgreningsdåsen er udstyret med et stænkæt dæksel (billede 2), hvor alle betjeningsanordninger (knapper, kontakter osv.) er uden for rækkevidde for en person i et badekar eller under en bruser.
- Radiatoren skal fastgøres til væggen ved hjælp af de medfølgende vægbeslag.
- Radiatoren må ikke placeres under en stikkontakt.

MONTERING

- Afmærk afstanden mellem beslagene og skruehullernes placering som vist i tabellen på billede 3A (enkelt panel YALI D) eller 3B (enkelt panel YALI P og YALI R) eller 3C (dobbelt panel). Bemærk, at 2000 mm lange produkter leveres med ekstra beslag, idet et tredje beslag skal monteres midt på produktet.
- Bemærk, at beslagene skal bruges til at måle højden for det nederste fikseringshul, se billede 3D (gælder ikke for 300 mm høje YALI P og YALI R enkeltradiatorer).
- For at sikre korrekt installation af radiatoren er det vigtigt, at den monteres på en måde, der er hensigtsmæssig til både den tilsigtede brug OG en forventelig forkert brug. Der skal tages hensyn til en række elementer, før monteringen gennemføres – herunder metoden til montering af radiatoren på væggen, væggens type og forfatning samt andre eventuelle kræfter eller vægt, som kan påvirke monteringen.
- De medfølgende fastspændingsmaterialer er kun beregnet til montering på vægge af massivt træ, mursten, beton eller på vægge med træskelet, hvor montering sker i træet. Alle vægge, der tages i betragtning, må have en beklædning på maks. 3 mm. Hvis væggen er lavet af et andet materiale, som f.eks. hulsten, skal du kontakte installatøren og/eller en fagleverandør. **Det anbefales under alle omstændigheder, at installationen udføres af en autoriseret installatør eller lignende fagperson.**

TILSLUTNING

- Installationen skal ske i overensstemmelse med lokale eller nationale bestemmelser for elektrisk tilslutning.
- Radiatoren skal tilsluttes af en autoriseret elektriker. Se ledningsdiagrammet i billede 4A i forbindelse med tilslutning af radiatoren (med undtagelse af YALI D P-modellen).
- Radiatoren skal tilsluttes el-forsyningen via det medfølgende forsyningskabel til enheden.
- Hvis radiatoren er installeret på et badeværelse eller i et bruserum, skal den beskyttes med en fejlstrømsafbryder (RCD) med en nominel reststrøm på maks. 30 mA.
- Radiatoren er udstyret med overophedningsbeskyttelse, som ikke kan nulstilles, og som udløses, hvis radiatoren vælter. Hvis radiatoren tages ned fra vægbeslagene, selv i et kort stykke tid, skal den altid være slukket. Se fig. 4B. Dette kan endda også udløse overophedningsbeskyttelsen, som ikke kan nulstilles.

Hvis overophedningsbeskyttelsen udløses, skal termosikringen udskiftes. Kontakt leverandøren.

3. BETJENING

• On/Off-knappen findes i bunden af styrepanelsiden af radiatoren (C, billede 5). Radiatoren bør kun tændes (On), når først den er korrekt monteret og fastgjort til konsollerne (billede 3E). Når radiatoren er tændt (On) vil LCD-skærmen lyse og alle segmenter vises i nogle sekunder og slukkes så, og derefter vises softwareversionen. Produktet vil så skifte til tilstanden tidsindstilling Hvis tiden ikke indstilles inden for 60 sekunder, vil tiden indstilles til standardværdierne på 00:00 og Dag 1. "Comfort" (Komfort) eller den tidligere valgte tilstandsskærm vises. Baggrundslyset slukkes efter yderligere 5 sekunder.

• Display (A, billede 5)

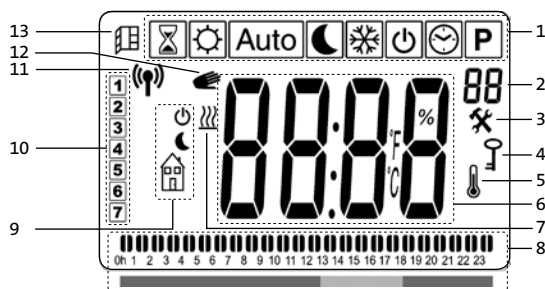

1. Menuen driftstilstand (den aktiverede tilstand er indrammet).
2. Frontpanelets temperaturgrænse, parametertal hvis ikon "3" vises eller valgt programtal.
3. Indikator for installationsparameter.
4. Indikator for funktionen „Tastelås“.
5. Indikator for „Rumtemperatur“.
6. Skærmzone for temperaturer, parametre eller tid.
7. Indikator for „Varmebehov“.
8. "Adfærds"-indikator, eller programoplysningslinje.
9. Indikator for „Tilstand“ i „Automatisk“ tilstand.
10. Ugedags-indikator.
11. Indikator for „RF-tilslutning“ (med RF-ur eller Touch E3).
12. Hånd-ikonet.
13. Indikator for funktionen „Vindue åbent“.

• Tastatur (B, billede 5)



- ▶ Højrepil
- ◀ Venstrepil
- + Plus-tast
- Minus-tast
- OK** Bekræftelsestast

SÅDAN INDSTILLES TIDEN

- Ved første opstart vil den digitale styreenhed gå i tidsindstillings-tilstanden.
- Tidsindstillingen kan også tilgås ved at trykke på tasten „OK“ i 3 sekunder, mens enheden er i en hvilken som helst anden tilstand for opvarmning.

BEMÆRK: Hvis strømmen forsvinder, som følge af en strømafbrydelse, eller hvis produktet er slukket, selv i få sekunder, vil både tids- og dagsindstillingen blive slettet.

BEMÆRK: Hvis produktet er tilsluttet en LVI RF central programmeringsenhed eller LVI Touch E3-enheden, er det ikke muligt at gå i tilstanden tidsindstilling.



- Timeværdien blinker. Justér timeværdien ved at trykke på tasterne „+“ eller „-“, og bekræft så ved at trykke på tasten „OK“.



- Minutværdien blinker. Justér minutværdien ved at trykke på tasterne „+“ eller „-“, og bekræft så ved at trykke på tasten „OK“.



- Dagværdierne, i afsnit 10 af LCD-skærmen, blinker. Justér dagværdien ved at trykke på tasterne „+“ eller „-“, og bekræft så ved at trykke på tasten „OK“.
- “Comfort” (Komfort) eller den tidligere valgte tilstandsskærm vises.

BEMÆRK: Hvis tiden ikke indstilles inden for 60 sekunder, vises ”Comfort” (Komfort) eller den tidligere valgte tilstandsskærm.

GENERELT

SÅDAN SKIFTER MAN MELLEM DRIFTSTILSTANDENE

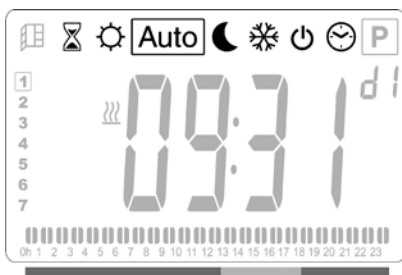

- Flyt markøren til den ønskede driftstilstand ved hjælp af venstrepil „◀“ eller højrepil „▶“, og tryk på „OK“ for at bekræfte dit valg.

SÅDAN ÆNDRES DE INDSTILLEDE TEMPERATURER FOR KOMFORT, REDUCERET ELLER FROSTBESKYTTELSE

- Når du trykker på tasterne „+“ eller „-“, begynder den indstillede temperatur at blinke og kan indstilles til det ønskede temperaturniveau.
- Vent, indtil den nyindstillede temperatur holder op med at blinke, eller tryk på „OK“-tasten for at bekræfte.

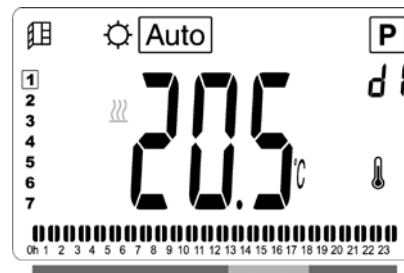

BEMÆRK: Indstillingen for komforttemperatur skal altid være højere end indstillingen for reduceret tilstand. Hvis det ikke er muligt at reducere komforttemperaturen til den ønskede værdi, skal du først indstille den reducerede temperatur til en endnu lavere værdi. Hvis det ikke er muligt at øge den reducerede temperatur til den ønskede værdi (maks. 19 °C), skal du først øge komforttemperaturen.

SÅDAN KAN MAN FÅ VIST DEN MÅLTE RUMTEMPERATUR



- Tryk på tasten „OK“ to gange. Når der trykkes første gang, lyser skærmen, og ved det andet tryk vil den målte rumtemperatur blive vist sammen med ikonet for rumtemperatur , i afsnit 5 af LCD-skærmen.
- Skærmen vender automatisk tilbage til den aktive driftstilstand efter 8 sekunder.

OPVARMNING

- Når radiatoren opvarmes, vises , i afsnit 7 af LCD-skærmen, konstant. Når radiatoren reguleres, vil  måske ikke altid blive vist pga. det krævede opvarmningsbehov.

SELVSTÆNDIG RADIATOR

KOMFORTTILSTAND

Denne tilstand skal anvendes i perioder med almindelig beboelse.



Standardværdi: 19,0 °C

TEMPERATURSÆNKNINGSTILSTAND

Denne tilstand skal anvendes om natten, eller når huset forlades i et par timer eller længere.



Standardværdi: 15,5 °C

AUTOMATISK TILSTAND 

Denne tilstand er beregnet til at blive brugt sammen med en ekstern programmeringsenhed eller med den indbyggede programmeringsenhed. Hvis den bruges uden den eksterne programmeringsenhed, vil radiatoren følge den valgte forindstilling eller det brugerdefinerede program.

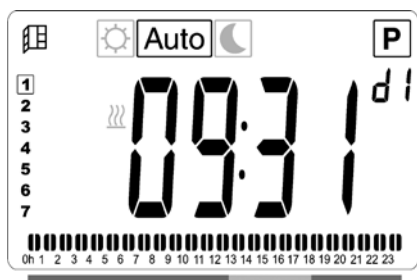

Standardværdi: 19,0 °C

FROSTBESKYTTELSESTILSTAND 

Denne tilstand skal anvendes, når huset forlades i længere perioder.



Standardværdi: 7,0 °C

STANDBY-TILSTAND 

I denne tilstand, er radiatoren slukket, og ordet „OFF“ vises på LCD-skærmen.



- Radiatoren modtager ikke længere signaler fra en kabeltilsluttet eller trådløs (RF)-programmeringsenhed.
- Den målte rumtemperatur kan kontrolleres når som helst ved at trykke to gange på „OK“-tasten.

BEMÆRK: Vær opmærksom på, at rørene kan fryse, hvis der ikke er varme i dit hus. Vi anbefaler, at du bruger tilstanden „frostbeskyttelse“ til at beskytte produktet og ejendommen ved meget lave temperaturer.

BEMÆRK: I denne tilstand er radiatorerne stadig tilsluttet strømforsyningen.

TILSTANDEN PROGRAMVALG 

BEMÆRK: Hvis produktet er tilsluttet en LVI RF central programmeringsenhed eller LVI Touch E3-enheden, er det ikke muligt at gå i tilstanden programvalg, da ursymbolet  ikke er tilgængeligt.

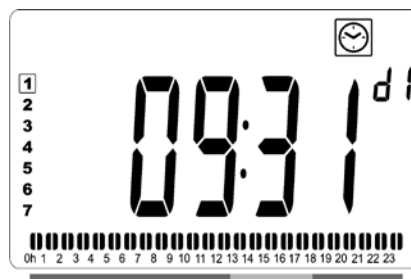
VALG AF ET PROGRAM

- Brug tasterne „+“ eller „-“ til at vælge et af de forindstillede programmer, d1 til d9 (billede 6), eller et af de brugerdefinerbare programmer, U1 til U4. Programtallet blinker. Programsekvensen for den aktuelle dag vises langs bunden af skærmen. Tryk på tasten „OK“ for at bekræfte det program, der skal følges.
- Når det er bekræftet, vil styrefunktionen gå tilbage til Automatisk.

SÅDAN DEFINERES ET BRUGERPROGRAM

BEMÆRK: Når det brugerdefinerede program er gemt, kan det ikke gå tabt i tilfælde af strømsvigt. Tiden vil dog blive nulstillet til 00:00 og dag 1, når strømmen vender tilbage, hvis den ikke er indstillet, så radiatoren vil muligvis ikke opvarme på de forventede tidspunkter.

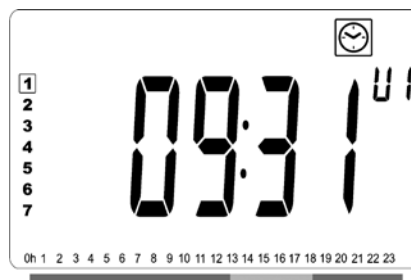

Brug tasterne „+“ eller „-“ til at vælge et brugerdefinerbart program, U1 til U4, der skal ændres, og tryk så og hold tasten „OK“ i 3 sekunder.

BEMÆRK: Hvis et brugerdefineret program allerede er oprettet og gemt, vil det blive overskrevet, når det nyligt definerede brugerprogram.

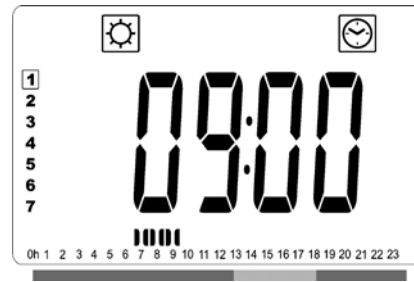

- Brug tasterne „+“ og „-“ til at justere tiden for hvornår den første periode for Komfort skal slutte. Segmenterne i programoplysningslinjen udfyldes, så Komfort-perioden vises.

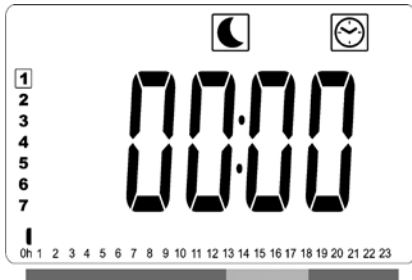

- Skærmen ovenfor vises, og ☾ symbolet, tidsværdien 00:00, og tidssegmentet i programoplysningslinjen langs bunden af skærmen blinker kontinuerligt.



- Tryk på tasten „OK“ for at bekræfte tiden, hvor tilstanden skal skifte fra Komfort til Reduceret. ☾ symbolet begynder at blinke i stedet for ☀ symbolet, hvilket angiver starten på Reduceret-perioden.

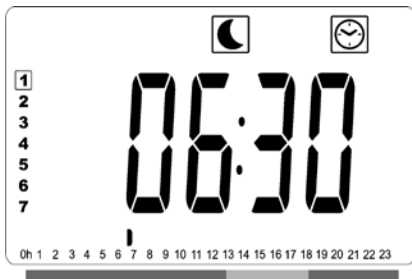

- Brug tasterne „+“ og „-“ til at justere tiden for hvornår den første periode for Reduceret skal slutte.
- Samtidig med at tiden indekseres, vil det blinkende segment på programoplysningslinjen flyttes langs tidsskalaen i henhold til tidsværdien.

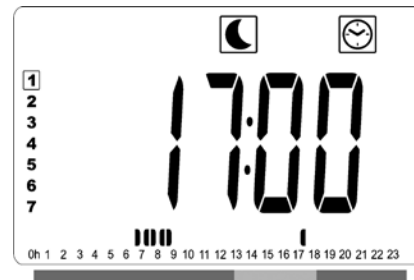

- Brug tasterne „+“ og „-“ til at justere tiden for hvornår Reduceret-perioden skal slutte.

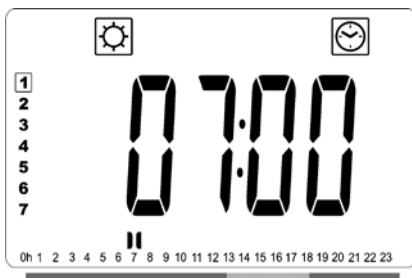

- Tryk på tasten „OK“ for at bekræfte tiden, hvor tilstanden skal skifte fra Reduceret til Komfort. ☀ symbolet begynder at blinke i stedet for ☾ symbolet, hvilket angiver starten på Komfort-perioden.

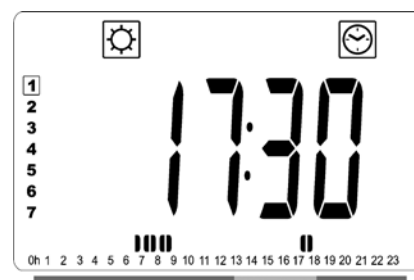

- Tryk på tasten „OK“ for at bekræfte tiden, hvor tilstanden skal skifte fra Reduceret til Komfort. ☀ symbolet begynder at blinke i stedet for ☾ symbolet, hvilket angiver starten på Komfort-perioden.



- Brug tasterne „+“ og „-“ til at justere tiden for hvornår Komfort-perioden skal slutte. Segmenterne i programoplysningslinjen udfyldes, så Komfort-perioden vises.

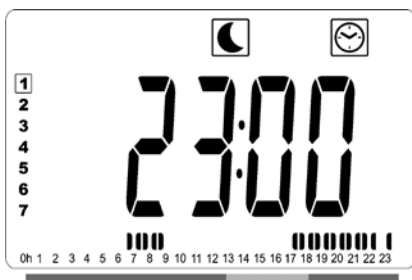

- Tryk på tasten „OK“ for at bekræfte tiden, hvor tilstanden skal skifte fra Komfort til Reduceret. ☾ symbolet begynder at blinke i stedet ☀ symbolet, hvilket angiver starten på Reduceret-perioden.
- Hvis der kræves flere end to Komfort-perioder, gentages de tidligere trin.



- Når alle Komfort-perioder er blevet defineret, bruges tasten „+“ til at gå ud over tiden „23:30“. Skærmen ovenfor vil så blive vist, og der spørges om programmet, der lige er blevet defineret, skal kopieres til næste dag.
- Tryk på tasten „OK“ for at kopiere programmet til den næste dag. Tryk på tasten „OK“ for eventuelle yderligere dage, som programmet skal kopieres til.

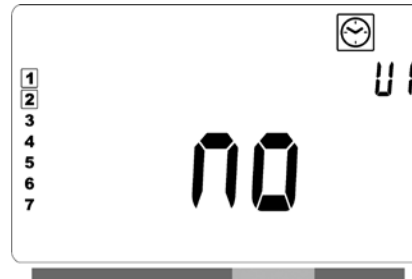

- Hvis et andet program skal defineres til den næste dag, trykkes der på tasterne „+“ eller „-“ indtil ordet „no“ vises. Tryk på tasten „OK“ for at bekræfte.

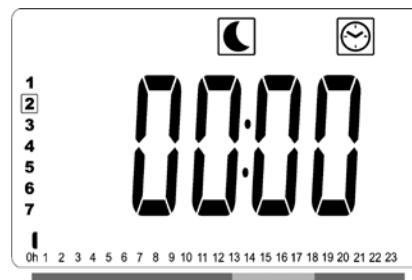

- Dagstallet vil øges til den næste dag, og tiden sættes tilbage til „00:00“.



- Når alle dage er defineret, vises ordet „SAVE“. Tryk på tasten „OK“ for at bekræfte, og programmet gemmes.
- Hvis programmet ikke skal gemmes, så eventuelle tidligere brugerdefinerede programmer ikke overskrives, trykkes der på venstre piletast „◀“. Skærmen går så tilbage til Programvalgs-skærmen.





RADIATOR TILSLUTTET TIL ET CENTRALT UR VHA. KABLER ELLER TILSLUTTET TRÅDLØST TIL EN LVI RF CENTRAL PROGRAMMERINGSENHED

- Når radiatoren er tilsluttet en ledningsført eller RF central programmeringsenhed, skal tilstanden Auto vælges på radiatoren, så den følger programmeringsenhedens kommandoer.









TILSLUTTET TIL ET CENTRALT UR VHA. KABLER (billede 4A)

BEMÆRK: Det forudindstillede program d1 skal vælges.

AUTOMATISK TILSTAND 

-  Komforttilstand/temperatur er aktiv.  i LCD-displayets sektion 1 vises konstant.
-  Temperatursænkningstilstand/temperatur er aktiv. , i afsnit 9 på LCD-skærmen, blinker, og  symbolet vises konstant.

TRÅDLØS CENTRAL LVI RF-PROGRAMMERINGSENHED**AUTOMATISK TILSTAND** 

-  Komforttilstand/temperatur er aktiv.  i LCD-displayets sektion 1 vises konstant.
-  Temperatursænkningstilstand/temperatur er aktiv.  i LCD-displayets sektion 1 vises konstant.
-  Frostbeskyttelsestilstand/temperatur er aktiv.  i LCD-displayets sektion 1 vises konstant.
-  Radiatoren er i standby-tilstand. , i afsnit 9 på LCD-skærmen, blinker, og , i afsnit 9 på LCD-skærmen og „OFF“, vises konstant.

 ikonet, i afsnit 11 på LCD-skærmen, er aktivt, når RF-programmeringsenheden og radiatorens termostat udveksler oplysninger (fx kommando til ændring af driftstilstanden).



RADIATORER TILSLUTTET I EN MASTER-SLAVE-KONFIGURATION

- Når flere radiatorer er installeret i et rum, kan en af radiatorerne vælges som „master“, mens andre kan fungere som „slaver“. Slaveradiatorerne følger varmeinstruktionerne fra masterradiatoren.
- Denne konfiguration kræver en passende installation (billede 4A).

BEMÆRK: Alle radiatorer i en master/slave-gruppe skal være tilsluttet samme fase i ben 1.

- Kontrollér menuen Parametre (07 SLA) for at konfigurere radiatoren som slaveradiator.
- Ældre LVI-produkter må ikke tilsluttes som slave/master til dette produkt.
- Der kan maksimalt tilsluttes 10 slaver.

RADIATORER TILSLUTTET TIL EN EKSTERN TERMOSTAT ELLER ET CENTRALISERET STYRESYSTEM I BYGNINGER



- Når der anvendes en ekstern termostat, der styrer rumtemperaturen, skal komforttemperaturen  indstilles til 30 °C og temperatursænkningen  til 5 °C. Tilslut radiatoren i henhold til billede 4A på en sådan måde, at ben 3 er åbent, når radiatoren skal afgive varme, og tilsluttet til Neutral, når radiatoren ikke skal afgive varme.

BEMÆRK: Radiatorer skal tilsluttes som mastere i dette tilfælde. Hver eneste radiator skal også defineres som master i parametermenuen.

BEMÆRK: Tilslut ikke en ekstern termostat direkte til ben 1 eller 2, idet dette vil forkorte radiatorens levetid.

ANDRE FUNKTIONER**TIMERFUNKTION** 

Med timerfunktionen kan du omgå de programmerede indstillinger (temperatur og driftstilstand) i en bestemt periode, der starter fra det øjeblik, hvor timerfunktionen aktiveres.

- Flyt markøren til timer-ikonet.
- Bekræft dit valg med „OK“-tasten.
- Indstil den ønskede temperatur ved hjælp af tasterne „+“ og „-“, og bekræft med „OK“-tasten.
- Juster perioden ved hjælp af tasterne „+“ og „-“ til mellem 1 time og 44 dage. Bekræft med „OK“-tasten.
-  ikonet blinker, og den ønskede temperatur og  hånd-ikonet vises, indtil slutningen af den indstillede periode.
- Hvis du vil stoppe timeren inden slutningen af den indstillede periode, skal du vælge en anden tilstand ved hjælp af „◀“ og „▶“-tasten og bekræfte med „OK“-tasten.

FRONTPANELETS TEMPERATURBEGRÆNSNING 

Strømindstillingen kan anvendes til at begrænse ydelsen af varmeelementet i frontpanelet og dermed overfladetemperaturen i frontpanelet.

- Flyt markøren til strøm-ikonet .
- Bekræft dit valg med „OK“-tasten.
- Ændr frontpanelets ydelse fra 100 % (indeks 3 i sektion 2 på LCD-displayet – Fabriksindstilling) til 70 % (indeks 2 i sektion 2 på LCD'et) eller 55 % (indeks 1 i sektion 2 på LCD'et) (svarende til en maksimal overfladetemperatur på 90, 75 eller 60 °C) ved hjælp af tasterne „+“ og „-“, og bekræft med „OK“-tasten.
- Termostaten skifter tilbage til tilstanden komforttilstand.

- Displayet viser derefter i højre øverste hjørne (sektion 2 af LCD-displayet) det indeks, der svarer til den maksimale overfladetemperatur på frontpanelet.

BEMÆRK: Når det overvejes at bruge radiatoren vedvarende ved maks. 60 °C eller 75 °C, bør følgende korrektionsfaktor anvendes, hvad angår ydelsen.

INDEKS I SEKTION 2	OVERFLADE-TEMPERATUR	ENKELT-PANEL	DOBBELT-PANEL
1	~ 60 °C maks.	~ 0,55	~ 0,80
2	~ 75 °C maks.	~ 0,70	~ 0,90
3	~ 90 °C maks.	1	1

Eksempel: Et enkeltpanel på 1000 watt, der er programmeret til en maksimal overfladetemperatur på 75°C, vil levere maksimalt 700 watt. Et dobbeltpanel på 1000 watt, der er programmeret til en maksimal overfladetemperatur på 60°C, vil levere maksimalt 800 watt. Disse værdier bør overvejes, når man vælger antal og type af paneler til at dække de beregnede varmetab.

FUNKTIONEN TASTELÅS

Brug funktionen Tastelås for at undgå, at der foretages ændringer i dine indstillinger (på et børneværelse, på et offentligt område osv).

- For at aktivere funktionen Tastelås skal du først trykke og holde „OK“ -tasten nede og samtidigt trykke på venstrepil „◀“ og højrepil „▶“.
-  nøgle-ikonet, i afsnit 4 på LCD-skærmen, vises på skærmen.
- Gentag samme procedure for at låse tastaturet op.
- Denne funktion er tilgængelig i alle driftstilstande.

INDIKATOR FOR ADFÆRD

Dette er linjen nederst på LCD-displayet, der giver en visuel indikation af energiforbruget for den aktuelle temperaturindstilling, dvs.

rød = høj

orange = mellem

grøn = lavt energiforbrug

Idet temperaturindstillingen øges, øges længden af „linjen“ for indikatoren for adfærd. Det modsatte gælder, hvis temperaturindstillingen sænkes.

BEMÆRK: Adfærdsindikatoren erstattes af programoplysningslinjen i tilstanden Automatisk.

4. MENUEN PARAMETRE

Termostaten har en parametermenu. Tryk på og hold tasten „OK“ i 6 sekunder for at komme ind på denne menu. Ved 3 sekunder vises urindstillings-skærmen, men fortsæt med at holde tasten „OK“ nedtrykket i 6 sekunder, indtil , i afsnit 3 på LCD-skærmen, og „rFi“ vises på skærmen.

Parametre kan vælges med venstrepil „◀“ og højrepil „▶“. Når parameteren er valgt, kan du skifte værdi med „OK“ -tasten, ændre den med tasterne „+“ eller „-“ og bekræfte din indstilling med „OK“ -tasten.

Vælg parameteren „END“ (afslut), og tryk på „OK“ for at afslutte menuen Parametre.

STANDARDVÆRDI OG ANDRE MULIGHEDER

00 rFi: INITIALISERING AF TRÅDLØS RADIO (PARRING)

Tryk på „OK“ for at indtaste denne initialiseringssekvens. Vælg radiokommunikationstypen med tasterne „+“ eller „-“, og bekræft ved at trykke på „OK“:

- **rF.un:** Envejskommunikation, den digitale termostat modtager kun kommandoer fra en LVI RF programmeringsenhed.
- **rF.bi:** Tovejskommunikation med LVI Touch E3. Den digitale termostat overfører tilstand og strømforbrug til LVI Touch E3.

Derefter slukkes baggrundslyset, og tallene bevæger sig, hvilket angiver, at den digitale termostat afventer modtagelse af et radiosignal fra en Central programmeringsenhed eller LVI Touch E3 (tryk på „◀“ for at annullere initialisering af radioforbindelsen).

Når signalet fra radioforbindelsen er modtaget, gemmes parringen, og der vendes tilbage til automatisk tilstand.

01 dEG: TYPE GRADER, DER VISES

Tryk på „OK“ for at indtaste denne parameter. Vælg med tasterne „+“ eller „-“, og bekræft ved at trykke på „OK“:

°C = Celsius

°F = Fahrenheit

02 ___ : KALIBRERING AF DEN INTERNE SONDE

Kalibreringen skal foretages efter 1 arbejdsdag med den samme indstillingstemperatur i henhold til følgende beskrivelse: Anbring et termometer i rummet med 1,5 m afstand fra gulvet (som termostaten), og kontrollér den reelle temperatur i rummet efter 1 time.

Når parameteren Kalibrering åbnes, vises den faktiske værdi.

Brug „-“ eller „+“-tasterne til at indtaste den reelle værdi, der vises på termometeret. Håndikonet vises, og værdien blinker. Tryk på „OK“ for at bekræfte og gemme.

Hvis du vil slette en kalibrering, der allerede er gemt, skal du bruge „-“ eller „+“-tasterne til at redigere værdien, også med blot 1°C. Tryk derefter på den venstre navigationstast „◀“. Håndikonet  forsvinder, og den fabrikskalibrerede temperaturangivelse vises.

BEMÆRK: Kun de varmeelementer (herunder slaveradiatorer), der styres af termostaten, må anvendes under kalibreringsprocessen. Tænd ikke for en sekundær varmekilde i samme rum i 24 timer før.

03 SrC : SEKVENTIEL STYRING AF FRONT- OG BAGPANEL

BEMÆRK: Denne funktion kan kun anvendes til radiatorer med dobbeltpanel.

Tryk på „OK“ for at indtaste denne parameter. Vælg med tasterne „+“ eller „-“, og bekræft ved at trykke på „OK“:

no: Sekventiel reguleringsfunktion deaktiveret (front=bagside).

YES: Sekventiel reguleringsfunktion aktiveret.

Varmeydelsen prioriteres til frontpanelet for at maksimere strålevarmen. Dermed aktiveres varmeelementet på „bagsiden“, hvis temperaturen er én grad lavere end indstillingspunktet og fungerer som booster.

BEMÆRK: Bagpanelets temperatur kan være betydeligt lavere end frontpanelets temperatur, når denne funktion er aktiveret.

04 SOFTWAREVERSION

Viser softwareversionen knyttet til den digitale termostat.

05 Wind : PÅVISNING AF ÅBENT VINDUE  (TEKSTEN “Uind” VISES)

Tryk på „OK“ for at indtaste denne parameter. Vælg med tasterne „+“ eller „-“, og bekræft ved at trykke på „OK“:

no: funktionen Påvisning af åbent vindue inaktiv.

YES: funktionen Påvisning af åbent vindue aktiv.

 i LCD-displayets sektion 13 vises konstant.

I denne funktion skifter radiatoren fra alle aktive tilstande til tilstanden „Frostbeskyttelse“, når der registreres et åbent vindue (rumtemperatur falder med mere end 2°C på under 10 minutter). Ikonet  vindue åbent begynder at blinke og fortsætter med at blinke, så længe funktionen er aktiv.

For at vende tilbage til den forrige eller automatiske tilstand skal du trykke to gange på „OK“-tasten. Hvis ingen manuel indgriben er registreret, kontrollerer radiatoren automatisk efter 30 minutter, om rumtemperaturen er steget (vinduet er blevet lukket), og hvis det er tilfældet, vender radiatoren automatisk tilbage til den forrige eller automatiske driftstilstand.

06 ItCS : TILPASSET START

Tryk på „OK“ for at indtaste denne parameter. Vælg med tasterne „+“ eller „-“, og bekræft ved at trykke på „OK“:

no: funktionen Tilpasset start inaktiv. Opvarmning indtil den indstillede temperatur i Komfort starter ved den programmerede tid.

YES: funktionen Tilpasset start aktiv. Opvarmning starter ved den anslåede optimale tid for at nå den indstillede temperatur i Komfort ved den programmerede tid.

BEMÆRK: Opvarmningstiderne varierer for hver opvarmningsperiode, når denne funktion er aktiveret.

07 SLA: MASTER-SLAVE-KONFIGURATION

Tryk på „OK“ for at indtaste denne parameter. Vælg med tasterne „+“ eller „-“, og bekræft ved at trykke på „OK“:

no: radiatorstyringen er aktiv.

YES: radiator fungerer som slaveradiator og følger masterradiatorens styringsinstruktioner.

08 CLr : FABRIKSINDSTILLING

Tryk på og hold „OK“-tasten nede i 6 sekunder for at nulstille sætpunktstemperaturer og brugerparametre i denne menu til fabriksindstillingerne.

BEMÆRK: Parring med LVI RF central programmeringsenheden eller Touch E3 vil gå tabt.

Skærmen bliver tom, LCD-skærmen lyser, og alle segmenter vises i nogle sekunder og slukkes så, og derefter vises softwareversionen. Produktet vil så skifte til tilstanden tidsindstilling. Hvis tiden ikke indstilles inden for 60 sekunder, vil tiden indstilles til standardværdierne på 00:00 og Dag 1. Skærmen for Komfort-tilstanden vises.

09 End: AFSLUTTER MENUEN PARAMETRE

Tryk på „OK“-tasten for at afslutte menuen med installationsparametre og vende tilbage til normal drift.

5. VEDLIGEHOLDELSE, REPARATION OG BORTSKAFFELSE

- **ADVARSEL:** Frakobl strømforsyningen, før der udføres vedligeholdelsesaktiviteter.
- Produktet kan rengøres med en blød, fugtig klud. Brug IKKE rengøringsmidler, der indeholder kemikalier eller slibemidler, da de kan beskadige overfladen.
- Radiatoren er udstyret med en overophedningsbeskyttelse, som ikke kan nulstilles (smeltesikring). Overophedningsbeskyttelsen afbryder strømmen, hvis radiatoren bliver for varm (f.eks. ved tildækning).
- Hvis strømledningen bliver beskadiget, skal den udskiftes af producenten, dennes vedligeholdelsespartner eller en tilsvarende kvalificeret person med henblik på at undgå fare.
- Radiatoren er fyldt op med en nøje afmålt mængde miljøvenlig, vegetabilsk olie. Alt reparationsarbejde, der kræver åbning af radiatoren, må derfor kun udføres af producenten eller dennes autoriserede vedligeholdelsespartner.
- Kontakt producenten eller dennes vedligeholdelsespartner i tilfælde af lækage.
- Når radiatorens driftslevetid udløber, skal olien bortskaffes iht. gældende forskrifter.

6. GARANTI

Produktet er omfattet af 10 års garanti, undtagen de elektriske og elektroniske komponenter, som er omfattet af 2 års garanti.

7. TEKNISKE SPECIFIKATIONER

MILJØFORHOLD: – Driftstemperatur – Opbevaringstemperatur	-30 °C til +50 °C -30 °C til +70 °C
TEMPERATURINDSTILLINGS-INTERVAL – Komforttilstand – Temperatursænkningstilstand – Frostbeskyttelsestilstand	+5,5 °C til +30,0 °C, skal være højere end indstillingen for reduceret tilstand. +5,0 °C til +19,0 °C, skal være lavere end indstillingen for komforttilstand. +5,0 °C til +10,0 °C.
ELEKTRISK ISOLERING	Klasse I
ELEKTRISK BESKYTTELSE	<ul style="list-style-type: none"> • IP21, hvis installeret med standardforgreningsdåse. • IP44, hvis installeret med forgreningsdåse med stænkæt dæksel. • IP44, hvis monteret med et 2-benet Schuko-stik (kun YALI D P-modeller).
STRØMFORSYNING	230 VAC – 50 Hz eller 400 VAC – 50 Hz i henhold til produktets typeskilt.
DIREKTIVER OG STANDARDER: Produktet er designet i overensstemmelse med følgende direktiver og standarder.	<ul style="list-style-type: none"> • EN 60730-1 • EN 60335-1 • EN 60335-2-30 • EN 62233 • EN 55014-1 • EN 55014-2 • EN 61000-3-2 • EN 61000-3-3 • EN 60529 • Lavspændingsdirektivet 2006/95/EF • EMC-direktivet 2004/108/EF • R&TTE-direktivet 1999/5/EF • RoHS-direktivet 2002/95/EF • ECO-direktivet 2009/125/EC

DE

SICHERHEITS HINWEISE

Laut Sicherheitsnorm EN 60335 ist der unten stehende Text nicht nur für Heizkörper obligatorisch, sondern für alle Elektrogeräte.

Dieses Gerät kann von Kindern ab einem Alter von acht (8) Jahren und von Personen mit eingeschränkten physischen, sensorischen oder geistigen Fähigkeiten oder einem Mangel an Erfahrung und Wissen verwendet werden, wenn sie beaufsichtigt werden oder im sicheren Gebrauch des Geräts unterwiesen wurden und die daraus resultierenden Gefahren verstanden haben. Kinder dürfen mit dem Gerät nicht spielen. Reinigung und Benutzerwartung dürfen nicht durch Kinder ohne Beaufsichtigung durchgeführt werden.

Bewahren Sie das Gerät und dessen Stromkabel außer Reichweite von Kindern unter 8 Jahren auf. Kinder unter 3 Jahren dürfen sich nicht in der Nähe des Gerätes aufhalten, wenn sie nicht kontinuierlich beobachtet werden.

Kinder ab 3 Jahren und jünger als 8 Jahre dürfen das Gerät nur ein- und ausschalten, wenn sie beaufsichtigt werden oder im sicheren Gebrauch des Gerätes unterwiesen wurden und die daraus resultierenden Gefahren verstanden haben, vorausgesetzt, dass das Gerät in seiner normalen Gebrauchslage platziert oder installiert ist.

Kinder ab 3 Jahren und jünger als 8 Jahre dürfen den Stecker nicht in die Steckdose stecken und das Gerät nicht regulieren, reinigen und/oder warten.



DE

VORSICHT

EINIGE TEILE DIESES PRODUKTS KÖNNEN SEHR HEISS WERDEN UND VERBRENNUNGEN VERURSACHEN. BESONDERE VORSICHT IST GEBOTEN, WENN KINDER UND SCHUTZBEDÜRFTIGE PERSONEN ANWESEND SIND. UM ÜBERHITZUNG ZU VERMEIDEN, DARF DER HEIZKÖRPER NICHT ABGEDECKT WERDEN. „NICHT ABDECKEN“ BEDEUTET, DASS DER HEIZKÖRPER NICHT ZUM TROCKNEN VON DIREKT DARAUF ABGELEGTER WÄSCHE BENUTZT WIRD.



DE

ENTSORGUNG GEMÄSS WEEE-RICHTLINIE (2002/96/EG).

ENTSORGUNG GEMÄSS WEEE-RICHTLINIE 2002/96/EG. DIESES SYMBOL AUF DEM PRODUKTETIKETT ZEIGT AN, DASS DIESES PRODUKT NICHT IN DEN HAUSMÜLL GEHÖRT, SONDERN GETRENNT ENTSORGT WERDEN MUSS. NACH DER NUTZUNGSDAUER DES PRODUKTS MUSS ES ZU EINER GEEIGNETEN SAMMELSTELLE FÜR ELEKTRISCHE UND ELEKTRONISCHE PRODUKTE VERBRACHT WERDEN. DURCH DIE ORDNUNGSGEMÄSSE ENTSORGUNG DIESES PRODUKTS HELFEN SIE DABEI, MÖGLICHE NEGATIVE AUSWIRKUNGEN AUF DIE UMWELT UND DIE MENSCHLICHE GESUNDHEIT ZU VERHINDERN. FÜR WEITERE INFORMATIONEN ÜBER DIE WIEDERVERWENDUNG DIESES PRODUKTS, KONTAKTIEREN SIE DIE LOKALEN BEHÖRDEN/GEMEINDE, DEN RECYCLINGSERVICE ODER DAS FACHGESCHÄFT, IN DEM SIE DAS PRODUKT ERWORBEN HABEN. DIES GILT FÜR ALLE LÄNDER, IN DENEN DIE RICHTLINIE ZUR ANWENDUNG KOMMT.

1. ALLGEMEINE INFORMATIONEN

- Dieses Gerät ist ein versiegelter elektrischer Heizkörper, der für die feste Montage an einer Wand vorgesehen ist.
- Dieses Gerät entspricht den Normen EN 60335-1 und EN 60335-2-30.
- Dieser elektrische Heizkörper gehört zur Isolierklasse 1 und entspricht der Schutzklasse IP21, wenn er mit einer Standardanschlussbox verwendet wird, und der Schutzklasse IP44, wenn er mit einer Standardanschlussbox UND einer (separat zu bestellenden) Spritzwasserschutzabdeckung verwendet wird oder mit einem 2-poligen Schuko-Stecker ausgestattet ist.
- Dieses Gerät entspricht der europäischen Richtlinie 2004/108/EC (CE-Kennzeichnung auf allen Geräten).
- Das Produkt wird mit Wandhalterungen und Schrauben geliefert.
- YALI D C wird mit einem Anschlusskabel mit 5-Pol-Stecker und einer Anschlussdose geliefert.
- YALI D P (soweit erhältlich) wird mit einem Anschlusskabel mit zweipoligem Schuko-Stecker geliefert.

BITTE BEACHTEN: Das Modell YALI D P ist nur mit einem zweipoligen Schuko-Stecker ausgestattet und deshalb in seinen Funktionen eingeschränkt. Kabelverbindungen zu einem zentralen Programmiergerät, einem externen Timer oder einer Gebäudeleitzentrale sowie Master-Slave-Schaltungen sind nicht möglich. Es ist jedoch immer noch möglich, den Heizkörper drahtlos mit einem zentralen LVI-Programmiergerät oder dem LVI Touch E3 zu verbinden.

2. INSTALLATION

POSITIONIERUNG

- Für eine störungsfreie Funktion muss der Heizkörper in waagrechter Lage installiert werden.
- Der Heizkörper muss den geltenden Normen entsprechend platziert werden. Die in Abbildung 1 spezifizierten Mindestabstände sind unbedingt einzuhalten.
- Bei Installation des Heizkörpers in einem Badezimmer (Abb. 2), kann dieser bei Verwendung einer Standardanschlussdose außerhalb der Zone 2 und bei Verwendung einer Anschlussdose mit Spritzwasserschutzabdeckung auch innerhalb der Zone 2 angebracht werden. Dabei ist jedoch darauf zu achten, dass keine Bedienelemente (Knopf, Schalter usw.) in Reichweite von Personen sind, die sich in der Badewanne oder unter der Dusche befinden.
- Der Heizkörper muss unter Verwendung der mit dem Gerät gelieferten Halterungen an der Wand montiert werden.
- Die Installation des Heizkörpers unter einer Steckdose ist nicht zulässig.

MONTAGE

- Markieren Sie den Abstand zwischen den Halterungen und die Lage der Bohrlöcher, wie in der Tabelle in Abbildung 3A (Einfachplatte YALI D) und 3B (Einfachplatte YALI P und YALI R) und 3C (Doppelplatte) dargestellt. Beachten Sie, dass 2000 mm lange Produkte mit einer zusätzlichen Halterung geliefert werden, da bei ihnen in der Mitte eine dritte Halterung angebracht werden muss.
 - Beachten Sie, dass die Halterungen benutzt werden können, um die Höhe des unteren Bohrlochs zu messen. Siehe Abb. 3D (Gilt nicht für 300 mm hohe YALI P und YALI R Einzelheizkörper.)
 - Für die korrekte Installation eines Heizkörpers ist es wichtig, dass die Montage so ausgeführt wird, dass das Gerät für den vorgesehenen Verwendungszweck sowie auch für eine vorhersehbare Fehlanwendung geeignet ist. Vor Abschluss der Installation ist eine Reihe von Dingen zu berücksichtigen, wie zum Beispiel die Art der Wandmontage, Art und Zustand der Wand selbst sowie möglicherweise auftretende Kräfte oder Gewichtsbelastungen.
 - Die mitgelieferten Befestigungsmaterialien sind nur für die Montage an Wänden vorgesehen, die aus Massivholz, Ziegeln, Beton oder aus Holzrahmenkonstruktionen bestehen. Bei letzteren sind die Halterungen am Holzrahmen zu befestigen. Die Oberflächenbeschichtung der gewählten Wand sollte nicht stärker als 3 mm sein. Bei Wänden aus anderen Materialien wie z. B. Hohlziegeln fragen Sie bitte Ihren Monteur und/oder Ihr Fachgeschäft
- Zu Ihrer Sicherheit empfehlen wir nachdrücklich, das Gerät nur von einem hinreichend qualifizierten professionellen Installateur oder einem ähnlichen Fachmann installieren zu lassen.**

ELEKTRISCHER ANSCHLUSS

- Der elektrische Anschluss muss den lokalen und nationalen Vorschriften entsprechen.
- Der Heizkörper sollte von einem qualifizierten Elektriker angeschlossen werden. Beim Anschließen des Heizkörpers (mit Ausnahme des Modells YALI D P) richten Sie sich bitte nach dem Schaltplan in Abbildung 4A.
- Für den Netzanschluss des Heizkörpers ist das mit dem Gerät verbundene Anschlusskabel zu verwenden.
- Soll der Heizkörper im Badezimmer oder der Dusche installiert werden, muss dieser durch eine Fehlerstromschutzeinrichtung (RCD) mit einem Bemessungsfehlerstrom von nicht mehr als 30 mA geschützt sein.
- Der Heizkörper ist mit einem nicht-rücksetzbaren Überhitzungsschutz ausgestattet, der ausgelöst wird, wenn der Heizkörper umfällt. Wenn der Heizkörper aus den Wandhalterungen entfernt wird, und sei es nur für kurze Zeit, ist er unbedingt auszuschalten (s. Abb. 4B). Dies könnte unter Umständen den nicht-rücksetzbaren Überhitzungsschutz auslösen. In diesem Fall muss die Thermosicherung ausgewechselt werden. Wenden Sie sich dafür bitte an Ihr Fachgeschäft

3. BETRIEB

- Die Ein/Aus Taste befindet sich unten an der Bedienseite des Heizkörpers (C, Bild 5). Der Heizkörper sollte nur eingeschaltet werden, wenn er korrekt installiert und an den Wandhalterungen angebracht worden ist (Bild 3E). Wenn der Heizkörper eingeschaltet wird, leuchtet das LCD Display auf, und es werden alle Segmente einige Sekunden lang angezeigt und dann wieder verschwinden, bevor die Softwareversion angezeigt wird. Das Produkt geht dann in den Modus für die Einstellung der Uhrzeit. Wenn die Uhrzeit nicht innerhalb von 60 Sekunden eingestellt wird, wird sie auf die Standardvorgabe von 00:00 und Tag 1 gesetzt. Der Bildschirm „Comfort“ bzw. der vorherige ausgewählte Betriebsarten-Bildschirm wird angezeigt. Die Hintergrundbeleuchtung schaltet nach weiteren 5 Sekunden ab.

• Display (A, Abb. 5)

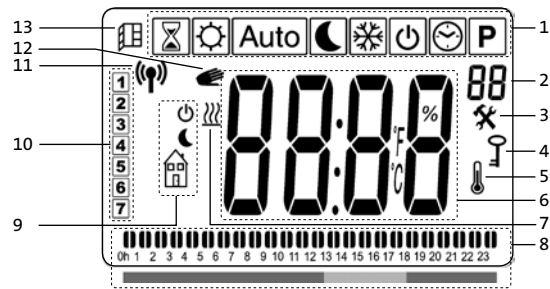

1. Betriebsmodus-Menü (der aktive Modus ist eingerahmt).
2. Vorderes Bedienfeld Temperaturlimit, Parameternummer, wenn Symbol „3“ angezeigt wird bzw. Nummer des ausgewählten Programms.
3. Anzeige des Installationsparameters.
4. Anzeige der Tastensperre.
5. Anzeige der Raumtemperatur.
6. Displaybereich für Temperaturen, Parameter oder Zeit.
7. Anzeige des Heizbedarfs.
8. "Betriebsverhaltensanzeige" oder Programminformationsleiste.
9. Modusanzeige im Automatik-Modus.
10. Anzeige des Wochentags.
11. Anzeige der drahtlosen Verbindung (mit RF-Regler oder Touch E3).
12. Handbetrieb.
13. Anzeige Fensteröffnungserkennung.

• Tastatur (B, Abb. 5)



- ▶ Rechte Navigationstaste
- ◀ Linke Navigationstaste
- + Plus-Taste
- Minus-Taste
- OK** Bestätigungstaste

UHRZEIT EINSTELLEN

- Beim ersten Einschalten geht die digitale Steuerung automatisch in die Einstellungsebene der Uhrzeit.
- Die Einstellungsebene der Uhrzeit kann auch durch Drücken der Taste „OK“ für 3 Sekunden aus jedem Betriebsmodus aufgerufen werden.

HINWEIS: Bei Stromausfall - durch Netzausfall oder Abschaltung des Produkts, sogar wenn dies nur für ein paar Sekunden geschieht - geht die Einstellung von Uhrzeit und Wochentag verloren.

HINWEIS: Bei Anschluss an eine FUNK Programmier- vorrichtung oder das Touch E3 ist es nicht möglich, in die Betriebsart zur Einstellung der Uhrzeit zu gehen.



- Der Wert für die Stundenanzeige blinkt. Den Wert für die Stundenanzeige durch Drücken der Tasten „+“ oder „-“ einstellen, dann durch Drücken der Taste „OK“ bestätigen.



- Der Wert für die Minutenanzeige blinkt. Den Wert für die Minutenanzeige durch Drücken der Tasten „+“ oder „-“ einstellen, dann durch Drücken der Taste „OK“ bestätigen.



- Die Werte für die Tagesanzeige in Abschnitt 10 des LCD Displays blinken. Den Wert für die Tagesanzeige durch Drücken der Tasten „+“ oder „-“ einstellen, dann durch Drücken der Taste „OK“ bestätigen.
- Die Betriebsart „Comfort“ bzw. der Bildschirm für die vorherige ausgewählte Betriebsart wird erscheinen.

HINWEIS: Wenn die Einstellung der Uhrzeit nicht innerhalb von 60 Sekunden erfolgt, erscheint der Bildschirm für die Betriebsart „Comfort“ bzw. die vorherige ausgewählte Betriebsart.

ALLGEMEINES

WECHSEL DES BETRIEBSMODUS

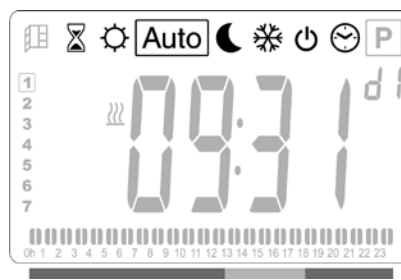

- Bewegen Sie mithilfe der linken „◀“ und der rechten „▶“ Navigationstaste den Rahmencursor auf den gewünschten Betriebsmodus und drücken Sie zur Bestätigung Ihrer Wahl auf „OK“.

ÄNDERUNG DER VOREINGESTELLTEN TEMPERATUREN FÜR COMFORT, NACHTABSENKUNGSTEMPERATUR ODER FROSTSCHUTZTEMPERATUR

- Wenn Sie auf „+“ oder „-“ drücken, beginnt die eingestellte Temperatur zu blinken und kann auf den gewünschten Wert umgestellt werden.
- Warten Sie, bis die neu eingestellte Temperatur zu blinken aufhört oder drücken Sie zur Bestätigung auf „OK“.



BITTE BEACHTEN: Die Komforttemperatur muss stets höher eingestellt sein als die Nachtabsenkungstemperatur. Wenn es nicht möglich ist, die Komforttemperatur so niedrig einzustellen wie gewünscht, stellen Sie zuvor die Nachtabsenkungstemperatur auf einen noch niedrigeren Wert ein. Wenn es nicht möglich ist, die Nachtabsenkungstemperatur auf den gewünschten Wert einzustellen (maximal 19°C), heben Sie zuvor die gewünschte Komforttemperatur an.

ABLESEN DER GEMESSENEN RAUMTEMPERATUR



- Zweimal die Taste „OK“ drücken. Beim ersten Drücken leuchtet der Bildschirm auf und beim zweiten Drücken wird die gemessene Raumtemperatur zusammen mit dem Symbol für Raumtemperatur in Abschnitt 5 des LCD Displays angezeigt.
- Das Display kehrt nach 8 Sekunden automatisch in den aktiven Betriebsmodus zurück.

HEIZEN

- Wenn der Heizkörper heizt, wird  in Abschnitt 7 des LCD Displays, konstant angezeigt. Da der Heizkörper reguliert, wird das  unter Umständen aufgrund der erforderlichen Heizungsanforderung nicht immer angezeigt.

BETRIEBSARTEN VOM HEIZKÖRPER

KOMFORT-MODUS

Dieser Modus ist bei Normalbetrieb zu verwenden.



Standardwert: 19,0 °C

NACHTABSENKUNG

Dieser Modus ist in der Nacht zu verwenden oder dann, wenn sich über mehrere Stunden niemand im Haus aufhält.



Standardwert: 15,5 °C

AUTOMATIK-MODUS

Diese Betriebsart soll in Verbindung mit einer externen Programmier Vorrichtung bzw. dem eingebauten Programmierer eingesetzt werden. Bei Verwendung ohne eine externe Programmier Vorrichtung folgt der Heizkörper dem voreingestellten oder benutzerdefinierten Programm.

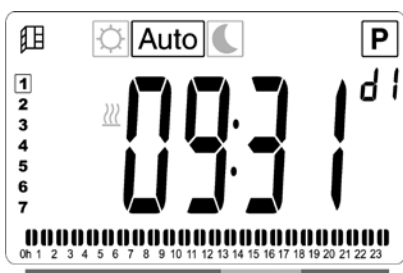

Standardwert: 19,0 °C

FROSTSCHUTZ-MODUS

Dieser Modus ist dann zu verwenden, wenn sich über einen längeren Zeitraum hinweg niemand im Haus aufhält.



Standardwert: 7,0 °C

STANDBY MODUS

In dieser Betriebsart wird der Heizkörper abgeschaltet und das Wort „OFF“ erscheint auf dem LCD DISPLAY.



- Der Heizkörper empfängt keine Signale von einem Programmiergerät mehr (weder über Kabel noch drahtlos).
- Sie können die gemessene Raumtemperatur jederzeit überprüfen, indem Sie zweimal auf „OK“ drücken

BITTE BEACHTEN: Denken Sie bitte daran, dass ohne Beheizung die Rohrleitungen in Ihrem Haus einfrieren könnten. Bei sehr niedrigen Temperaturen empfehlen wir zum Schutz von Haus und Gerät die Verwendung des Frostschutz-Modus.

BITTE BEACHTEN: In diesem Modus ist der Heizkörper weiterhin an das Stromnetz angeschlossen.

PROGRAMMAUSWAHL-MODUS

HINWEIS: Bei Anschluss an eine FUNK Programmier Vorrichtung oder das Touch E3 ist es nicht möglich, in die Betriebsart zur Programmauswahl zu gehen, da das Uhrensymbol  nicht verfügbar ist.

AUSWAHL EINES PROGRAMMS

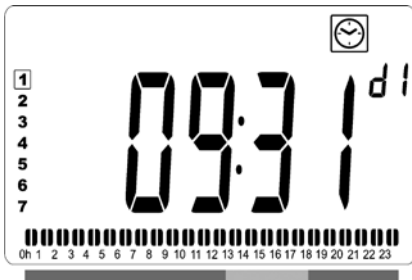

- Mit den „+“ oder „-“ Tasten eines der voreingestellten Programme auswählen, d1 bis d9 (s. Abb6) bzw. eines der benutzerdefinierbaren Programme U1 bis U4. Die Programmnummer blinkt. Die Programmsequenz für den aktuellen Tag erscheint unten im Bildschirm. Die „OK“ Taste drücken, um das zu befolgende Programm zu bestätigen.
- Nach Bestätigung wird das Programm in die Betriebsart Automatik zurückkehren.

DEFINITION EINES BENUTZERPROGRAMMS

HINWEIS: Wenn sie einmal abgespeichert sind, gehen benutzerdefinierte Programme bei einem Stromausfall nicht verloren. Falls sie nicht neu eingestellt wird, ist die Uhrzeit jedoch bei Wiederaufnahme der Stromversorgung auf 0:00 und Tag 1 zurückgesetzt; daher ist es möglich, dass das Produkt nicht zu den erwarteten Zeiten heizt.

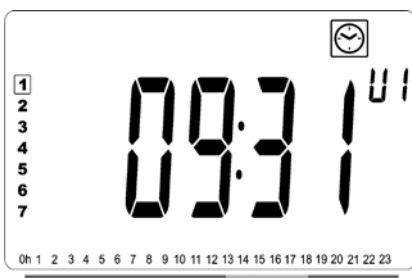

- Mit den Tasten „+“ oder „-“ ein zu änderndes benutzerdefinierbares Programm U1 bis U4 auswählen, dann die Taste „OK“ 3 Sekunden lang drücken.

HINWEIS: Wenn ein benutzerdefiniertes Programm bereits erstellt und abgespeichert worden ist, wird dieses beim Abspeichern des neu definierten Benutzerprogramms überschrieben.

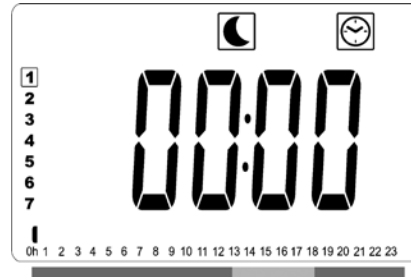

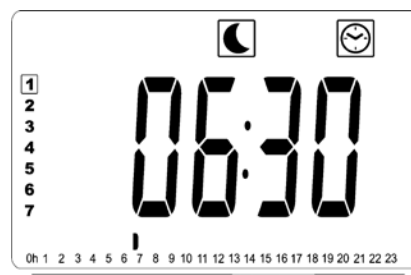

- Es erscheint der obige Bildschirm, in dem das  Symbol, der Zeitwert 00:00 und das Zeitsegment in der Programminformationsleiste unten im Bildschirm kontinuierlich blinken.

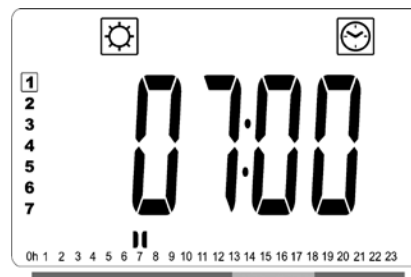

- Mit den Tasten „+“ und „-“ die Zeit einstellen, bei der der erste Zeitraum mit abgesenkter Temperatur („Nachtabsenkung“) endet.
- Bei der Indexierung der Zeit bewegt sich das blinkende Segment in der Programminformationsleiste entsprechend dem Zeitwert horizontal entlang der Zeitskala.



- Die Taste „OK“ drücken, um die Zeit zu bestätigen, zu der die Betriebsart von der abgesenkten Temperatur („Nachtabsenkung“) zur Betriebsart „Comfort“ wechselt. Anstatt des  Symbols beginnt das  Symbol zu blinken und zeigt so den Beginn dieses Comfort-Zeitraums an.

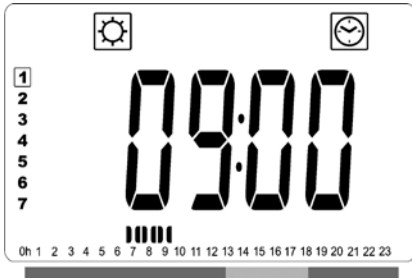

- Mit den Tasten „+“ und „-“ die Zeit einstellen, bei der der erste Comfort-Zeitraum endet. Die Segmente in der Programminformationsleiste werden befüllt, um den Comfort-Zeitraum anzuzeigen.

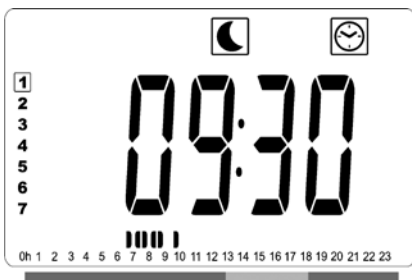

- Die Taste „OK“ drücken, um die Zeit zu bestätigen, zu der die Betriebsart „Comfort“ zur Betriebsart mit abgesenkter Temperatur („Nachtabsenkung“) wechselt. Anstatt des ☀️ Symbols beginnt das 🌙 Symbol zu blinken und zeigt so den Beginn dieses Zeitraums mit abgesenkter Temperatur an.

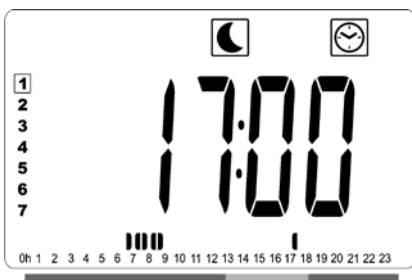

- Mit den Tasten „+“ und „-“ die Zeit einstellen, bei der dieser Zeitraum mit abgesenkter Temperatur („Nachtabsenkung“) endet.

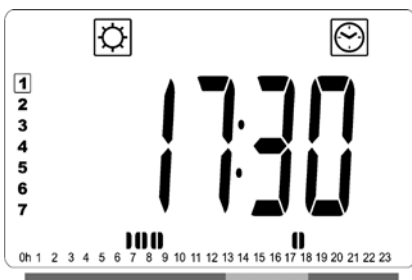

- Die Taste „OK“ drücken, um die Zeit zu bestätigen, zu der die Betriebsart von der abgesenkten Temperatur („Nachtabsenkung“) zur Betriebsart „Comfort“ wechselt.

Anstatt des 🌙 Symbols beginnt das ☀️ Symbol zu blinken und zeigt so den Beginn dieses Comfort-Zeitraums an.

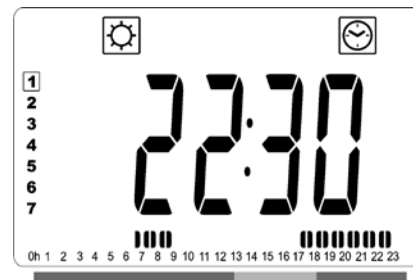

- Mit den Tasten „+“ und „-“ die Zeit einstellen, bei der dieser Comfort-Zeitraum endet. Die Segmente in der Programminformationsleiste werden befüllt, um den Comfort-Zeitraum anzuzeigen.

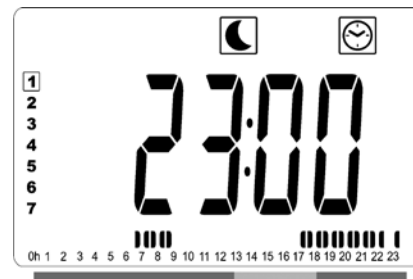

- Die Taste „OK“ drücken, um die Zeit zu bestätigen, zu der die Betriebsart „Comfort“ zur Betriebsart mit abgesenkter Temperatur („Nachtabsenkung“) wechselt. Anstatt des ☀️ Symbols beginnt das 🌙 Symbol zu blinken und zeigt so den Beginn dieses Zeitraums mit abgesenkter Temperatur an.
- Wenn mehr als zwei Comfort-Zeiträume erforderlich sind, die vorherigen Schritte wiederholen.



- Wenn alle Comfort-Zeiträume definiert worden sind, mit der „+“ Taste zur Zeit “23:30“ gehen. Es erscheint dann der obige Bildschirm und fragt, ob das gerade für diesen Tag definierte Programm zum nächsten Tag kopiert werden soll.
- Zum Kopieren des Programms auf den nächsten Tag die Taste „OK“ drücken. Die Taste „OK“ auch für alle weiteren Tage drücken, auf die das Programm kopiert werden soll.

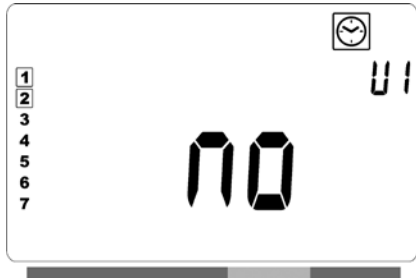

- Wenn für den nächsten Tag ein anderes Programm definiert werden soll, die Taste „+“ oder „-“ drücken, bis das Wort „no“ (Nein) angezeigt wird. Zur Bestätigung die Taste „OK“ drücken.

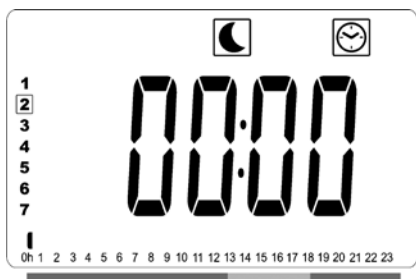

- Die Nummer des Tages wird auf den nächsten Tag springen, und die Zeit wird auf „00:00“ zurückgesetzt. Die Programmierung des Tages erfolgt wie zuvor beschrieben.



- Wenn alle Tage definiert worden sind, wird das Wort „SAVE“ angezeigt. Das Abspeichern des Programms mit der Taste „OK“ bestätigen.
- Wenn das Programm nicht abgespeichert werden soll, damit ein vorheriges benutzerdefiniertes Programm nicht überschrieben wird, die linke Pfeiltaste „◀“ betätigen. Der Bildschirm kehrt zum Programmauswahl-Bildschirm zurück.

DER HEIZKÖRPER IST ÜBER KABEL AN EINEN ZENTRALEN TIMER ANGESCHLOSSEN ODER DRAHTLOS MIT EINEM PROGRAMMIERGERÄT VERBUNDEN





- Bei Anschluss an eine verdrahtete oder FUNK Programmier Vorrichtung muss am Heizkörper die

Betriebsart Auto gewählt werden, damit dieser die Anordnungen der Programmier Vorrichtung befolgt.

HEIZKÖRPER IST ÜBER KABEL AN EINEN ZENTRALEN REGLER ANGESCHLOSSEN (Abb. 4A)









HINWEIS: Das voreingestellte Programm d1 muss ausgewählt werden.

AUTOMATIK-MODUS

-  Der Komfort-Modus für angenehme Raumtemperatur ist aktiviert. Das Sonnensymbol  in Abschnitt 1 des LCD-Displays wird ständig angezeigt.
-  Der Absenkungs-Modus für herabgesetzte Raumtemperatur ist aktiviert. Das  in Abschnitt 9 des LCD Displays blinkt und  das Symbol wird ständig angezeigt.

HEIZKÖRPER DRAHTLOS MIT ZENTRALEM REGLER VERBUNDEN

AUTOMATIK -MODUS

-  Der Komfort-Modus für angenehme Raumtemperatur ist aktiviert. Das Sonnensymbol  in Abschnitt 1 des LCD-Displays wird ständig angezeigt.
-  Der Absenkungs-Modus für herabgesetzte Raumtemperatur ist aktiviert. Das Mondsymbol  in Abschnitt 1 des LCD-Displays wird ständig angezeigt.
-  Der Frostschutz-Modus für niedrige Temperatur ist aktiviert. Das frostschuttsymbol  in Abschnitt 1 des LCD-Displays wird ständig angezeigt.
-  Der Heizkörper befindet sich im Standby-Modus. Das  in Abschnitt 9 des LCD Displays blinkt, und das  in Abschnitt 9 des LCD Displays und „OFF“ werden ständig angezeigt.

Das  Symbol in Abschnitt 11 des LCD Displays ist aktiv, wenn die FUNK Programmier Vorrichtung und der Thermostat des Heizkörpers Informationen austauschen (z.B. um die Betriebsart zu wechseln).

MEHREERE HEIZKÖRPER SIND ÜBER EINE MASTER-SLAVE-SCHALTUNG MITEINANDER VERBUNDEN

- Wenn in einem Raum mehrere Heizkörper angebracht sind, kann einer von ihnen als Master-Gerät fungieren, während die anderen die Slave-Funktion übernehmen. Die Slave-Geräte befolgen die Heizanweisungen des Master-Geräts.
- Diese Schaltung erfordert eine angemessene Verkabelung (Abb. 4A).

Bitte beachten: Alle Heizkörper in einer Master-Slave-Schaltung müssen an derselben Phase auf Pin 1 angeschlossen werden.

- Um den Heizkörper als Slave-Gerät zu konfigurieren, prüfen Sie das Parameter-Menü (07 SLA).
- Ältere LVI-Produkte dürfen nicht in einer Master-Slave-Schaltung mit diesem Produkt verwendet werden.
- Mit dem Master-Gerät können maximal zehn Slave-Geräte verbunden sein.

HEIZKÖRPER SIND MIT EINEM EXTERNEN THERMOSTAT ODER EINER GEBÄUDELEITZENTRALE VERBUNDEN

- Wenn Sie zur Kontrolle der Raumtemperatur einen externen Thermostat verwenden, stellen Sie die Komforttemperatur ☀ auf 30 °C und die herabgesetzte Temperatur 🌙 auf 5 °C. Schließen Sie den Heizkörper entsprechend Abbildung 4 so an, dass Pin 3 offen ist, wenn der Heizkörper Wärme abgeben soll, und an den Nullleiter angeschlossen ist, wenn der Heizkörper keine Wärme abgeben soll.

BITTE BEACHTEN: Die Heizkörper müssen in diesem Fall als Mastergeräte angeschlossen werden. Jeder einzelne Heizkörper muss auch im Parameter-Menü als Mastergerät konfiguriert werden.



BITTE BEACHTEN: Schließen Sie keinen externen Thermostat direkt an Pin 1 oder 2 an, da dies die Lebensdauer des Heizkörpers verkürzen würde.

SONSTIGE FUNKTIONEN

BOOST-FUNKTION

Mithilfe der Boost-Funktion können Sie die

programmierten Einstellungen (Temperatur und Betriebsmodus) für einen bestimmten Zeitraum außer Kraft setzen, angefangen von dem Zeitpunkt, an dem die Boost-Funktion aktiviert wird.

- Bewegen Sie den Rahmenkursor auf das Boost-Symbol.
- Drücken Sie zur Bestätigung Ihrer Wahl auf „OK“.
- Stellen Sie mithilfe der Tasten „+“ und „-“ die gewünschte Temperatur ein und drücken Sie zur Bestätigung Ihrer Wahl auf „OK“.
- Stellen Sie mithilfe der Tasten „+“ und „-“ einen Zeitraum zwischen einer Stunde und 44 Tagen ein.
- Drücken Sie zur Bestätigung Ihrer Wahl auf „OK“.
- Das  Symbol beginnt zu blinken, und die gewünschte Temperatur und das Handsymbol  werden bis zum Ende des voreingestellten Zeitraums angezeigt.
- Wenn Sie den Boost vor Ablauf des gewählten Zeitraums ausstellen möchten, wählen Sie durch Druck auf „◀“ oder „▶“ einen anderen Modus und drücken Sie zur Bestätigung auf „OK“.

TEMPERATURBEGRENZUNG DER FRONTPLATTE P

Mithilfe der Stromeinstellung können Sie die Wärmeabgabe des Heizelements an die Frontplatte und damit die Oberflächentemperatur der Frontplatte begrenzen.

- Bewegen Sie den Rahmencursor auf das symbol.
- Drücken Sie zur Bestätigung Ihrer Wahl auf „OK“.
- Ändern Sie mithilfe der Tasten „+“ und „-“ die Wärmeabgabe der Frontplatte von 100 % (Kennzahl 3 in Abschnitt 2 des LCD-Displays – Werkseinstellung) auf 70% (Kennzahl 2 in Abschnitt 2 des LCD-Displays) oder 55% (Kennzahl 1 in Abschnitt 2 des LCD-Displays) (was einer maximalen Oberflächentemperatur von 90, 75 bzw. 60°C entspricht) und drücken Sie zur Bestätigung auf „OK“.
- Der Bildschirm kehrt in den Betriebsmodus Komfort-Modus.
- Das Display zeigt dann in der oberen rechten Ecke (Abschnitt 2 des LCD-Displays) die Kennzahl an, die der maximalen Oberflächentemperatur der Frontplatte entspricht.

BITTE BEACHTEN: Falls Sie den Heizkörper ständig mit einer Maximaltemperatur von 60°C oder 75°C benutzen möchten, wenden Sie für die Wärmeabgabe folgenden Korrekturfaktor an.

KENNZAHL IN ABSCHNITT 2	OBERFLÄCHEN-TEMPERATUR	EINZEL-PLATTE	DOPPEL-PLATTE
1	max ~ 60 °C.	~ 0,55	~ 0,80
2	max ~ 75 °C.	~ 0,70	~ 0,90
3	max ~ 90 °C.	1	1

Zum Beispiel liefert eine einfache 1000-Watt-Platte, wenn sie auf eine Maximaltemperatur von 75°C eingestellt ist, eine Maximalleistung von 700 Watt. Eine 1000-Watt-Doppelplatte, liefert, wenn sie auf eine Maximaltemperatur von 60°C eingestellt ist, eine Maximalleistung von 800 Watt. Diese Werte sind bei der Wahl der Anzahl und Art der Heizkörper zu berücksichtigen, mit denen die errechneten Heizverluste kompensiert werden sollen.

TATENSPIERRFUNKTION

Mit der Tastensperrefunktion können Sie jede Veränderung der gewählten Einstellungen verhindern (z. B. im Kinderzimmer, einem öffentlich zugänglichen Bereich usw.)

- Um die Verriegelung zu aktivieren, halten Sie die Taste „OK“ gedrückt und drücken Sie gleichzeitig auf die linke „◀“ und die rechte „▶“ Navigationstaste.
- Das Tastensymbol  in Abschnitt 4 des LCD Displays wird auf dem Bildschirm angezeigt.
- Mit dem gleichen Vorgehen können Sie die Tastatur auch wieder entriegeln.
- Diese Funktion ist in allen Betriebsmodi verfügbar.

ANZEIGE DES ENERGIEVERBRAUCHS

Es handelt sich dabei um die Leiste am unteren Ende des LCD-Displays, die angibt, wie hoch der Energieverbrauch bei der aktuellen Temperatureinstellung ist:

rot = hoch
orange = mittel
grün = niedrig

Wenn Sie eine höhere Temperatur einstellen, wird der Balken auf der Energieverbrauchsanzeige entsprechend länger, und wenn Sie eine niedrigere Temperatur einstellen, kürzer.

HINWEIS: In der Betriebsart Automatik wird die Verhaltensanzeige durch die Programminformationsleiste ersetzt.

4. PARAMETER-MENÜ

Das Thermostat hat ein Parametermenü. Um zu diesem Menü zu gehen, die Taste „OK“ drücken und 6 Sekunden lang halten. Bei 3 Sekunden erscheint der Bildschirm zur Einstellung der Uhrzeit, doch die Taste „OK“ die gesamten 6 Sekunden lang gedrückt halten, bis  in Abschnitt 3 des LCD Displays sowie „rFi“ auf dem Bildschirm angezeigt werden.

Die Parameter werden mithilfe der linken „◀“ und der rechten „▶“ Navigationstaste gewählt. Bestätigen Sie den gewählten Parameter durch Drücken der Taste „OK“, modifizieren Sie ihn mithilfe der Tasten „+“ und „-“ und drücken Sie zur Bestätigung des gewählten Werts auf „OK“.

Um das Parameter-Menü zu verlassen, wählen Sie den Parameter „END“ und drücken Sie „OK“.

STANDARDWERT UND SONSTIGE MÖGLICHKEITEN

00 rFi: FUNK-INITIALISIERUNG (KOPPLUNG)

Drücken Sie „OK“, um diese Initialisierungssequenz aufzurufen.

Wählen Sie mit den Tasten „+“ und „-“ die gewünschte Art der Funkverbindung und drücken Sie zur Bestätigung Ihrer Wahl auf „OK“:

- **rF.un:** Kommunikation in eine Richtung: der digitale Thermostat empfängt nur Befehle von einem Programmiergerät.
- **rF.bi:** beidseitige Kommunikation mit einem Touch E3. Der digitale Thermostat übermittelt dem Touch E3 Informationen über Status und Stromverbrauch

Dann erlischt die Hintergrundbeleuchtung und die Ziffern laufen durch, zum Zeichen, dass der Thermostat auf ein Funksignal des zentralen Programmiergeräts oder des Touch E3 wartet (wenn Sie die Funk-Initialisierung abbrechen wollen, drücken Sie auf „◀“).

Sobald das Funksignal empfangen wurde, wird die entstandene Kopplung gespeichert und der Thermostat kehrt in den Betriebsmodus „AUTO“ zurück.

BITTE BEACHTEN: Das Verbindung zwischen zwei Geräten kann sehr schnell erfolgen, es kann somit vorkommen das das Symbol „- - -“ nur sehr kurz sichtbar ist.

01 DEG: WAHL DER TEMPERATURMASSEINHEIT

Um diesen Parameter aufzurufen, drücken Sie auf „OK“. Wählen Sie die gewünschte Einheit mit den Tasten „+“ und „-“ und drücken Sie zur Bestätigung auf „OK“:

°C = Celsius

°F = Fahrenheit

02 ___ : KALIBRIERUNG DES EINGEBAUTEN SENSORS

Die Kalibrierung ist nach eintägigem Betrieb mit derselben Temperatureinstellung folgendermaßen vorzunehmen:

Bringen Sie im Raum ein Thermometer 1,5 m über dem Fußboden an (so hoch wie der Thermostat) und lesen Sie nach einer Stunde die gemessene Raumtemperatur ab. Wenn Sie auf dem Display den Kalibrierungsparameter aufrufen, wird der aktuell verwendete Temperaturwert angezeigt.

Geben Sie mithilfe der Tasten „+“ und „-“ den tatsächlich gemessenen Temperaturwert ein. Dann erscheint das Handsymbol  und der Wert blinkt auf. Drücken Sie zur Bestätigung und Abspeicherung auf „OK“. Um eine gespeicherte Kalibrierung wieder zu löschen, ändern Sie den Wert mithilfe der Tasten „+“ und „-“, und sei es nur um 1 °C, und drücken Sie anschließend die linke Navigationstaste „3“. Dann verschwindet das Handsymbol und die werksseitig vorprogrammierte Temperatur wird angezeigt.

Um eine vorgenommene Kalibrierung wieder zu löschen, drücken Sie auf die linke Navigationstaste „◀“. Dann verschwindet das Handsymbol.

03 SrC : ABLAUFPROGRAMMSTEUERUNG VON FRONT- UND RÜCKPLATTE

BITTE BEACHTEN: Diese Funktion ist nur bei Doppelplattenheizkörpern verfügbar.

Um diesen Parameter aufzurufen, drücken Sie bitte auf „OK“. Wählen Sie mit den Tasten „+“ und „-“ eine der angegebenen Alternativen und drücken Sie zur Bestätigung auf „OK“:

no: Ablaufprogrammsteuerung deaktiviert (Frontplatte = Rückplatte)

YES: Ablaufprogrammsteuerung aktiviert. Die Wärmeabgabe erfolgt zum Zweck maximaler

Abstrahlung in erster Linie durch die Frontplatte. Die Rückplatte wird aktiviert, wenn die Raumtemperatur einen Grad unter dem eingestellten Wert liegt, um die Raumtemperatur wieder anzuheben.

BITTE BEACHTEN: Wenn diese Funktion aktiviert ist, kann die Temperatur der Rückplatte erheblich niedriger sein als die der Frontplatte.

04 SOFTWARE-VERSION

Zeigt die Softwareversion des digitalen Thermostats an

05 Wind : ERKENNUNG EINES OFFENEN FENSTERS  (der Text “Wind” wird angezeigt)

Um diesen Parameter aufzurufen, drücken Sie bitte auf „OK“. Wählen Sie mit den Tasten „+“ und „-“ eine der angegebenen Alternativen und drücken Sie zur Bestätigung auf „OK“:

no: die Funktion zur Fensteröffnungserkennung ist deaktiviert.

YES: die Funktion zur Fensteröffnungserkennung ist aktiviert.

Das fenster-symbol  in Abschnitt 13 des LCD-Displays wird ständig angezeigt.

Diese Funktion schaltet den Heizkörper von jedem aktivierten Betriebsmodus in den Frostschutz-Modus um, sobald ein offenes Fenster bemerkt wird (d. h. wenn die Raumtemperatur in weniger als 30 Minuten um mehr als 5°C sinkt). Das Fensteröffnung  blinkt dann, solange die Funktion aktiviert ist.

Um den vorherigen oder den Automatik-Modus wieder einzuschalten, drücken Sie zweimal auf „OK“. Wenn kein manueller Eingriff erfolgt, prüft der Heizkörper nach 30 Minuten automatisch, ob die Raumtemperatur inzwischen wieder gestiegen ist, und kehrt, wenn dies der Fall ist, automatisch in den vorherigen oder den Automatik-Modus zurück.

06 ItCS : ADAPTIVER START

Um diesen Parameter aufzurufen, drücken Sie bitte auf „OK“. Wählen Sie mit den Tasten „+“ und „-“ eine der angegebenen Alternativen und drücken Sie zur Bestätigung auf „OK“:

no: Die Funktion für den adaptiven Start ist deaktiviert. Das Heizen zur Erreichung der voreingestellten Comfort-Temperatur wird zur programmierten Zeit starten.

YES: Die Funktion für den adaptiven Start ist aktiviert. Das Heizen beginnt zur vorhergesagten optimalen Zeit, um die voreingestellte Comfort-Temperatur am programmierten Zeitpunkt zu erreichen.

HINWEIS: Bei Aktivierung dieser Funktion variieren die Heizstartzeiten für jeden Heizzeitraum.

07 SLA: MASTER-SLAVE-SCHALTUNG

Um diesen Parameter aufzurufen, drücken Sie auf „**OK**“. Wählen Sie mit den Tasten „+“ und „-“ die gewünschte Alternative und drücken Sie zur Bestätigung auf „**OK**“:

no: Der Heizkörper funktioniert als kontrollierendes Master-Gerät

YES: Der Heizkörper funktioniert als Slave-Gerät und befolgt die Anweisungen des Master-Geräts.

08 CLr : WERKSEINSTELLUNG

Um die gewählten Temperaturen und Benutzerparameter dieses Menüs auf die Werkseinstellungen zurückzusetzen, halten Sie die Taste „**OK**“ 6 Sekunden lang niedergedrückt.

HINWEIS: Die Kupplung mit einer zentralen FUNK Programmier Vorrichtung oder Touch E3 geht verloren.

Der Bildschirm schaltet ab, das LCD Display leuchtet auf, und es werden alle Segmente einige Sekunden lang angezeigt und dann wieder verschwinden, bevor die Softwareversion angezeigt wird. Das Produkt geht dann in den Modus für die Einstellung der Uhrzeit. Wenn die Uhrzeit nicht innerhalb von 60 Sekunden eingestellt wird, wird sie auf die Standardvorgabe von 00:00 und Tag 1 gesetzt. Der Bildschirm für die Betriebsart „Comfort“ erscheint.

09 End: VERLASSEN DES PARAMETER-MENÜS

Um das Parameter-Menü zu verlassen und zum Normalbetrieb zurückzukehren, drücken Sie auf „**OK**“.

5. WARTUNG, REPARATUR UND ENTSORGUNG

• **ACHTUNG:** Vor Wartungsarbeiten jeder Art die Stromzufuhr unterbrechen.

- Zur Reinigung kann ein feuchtes Tuch verwendet werden. Um die Oberflächenbeschichtung nicht zu beschädigen, verwenden Sie KEINE aggressiven Reinigungs- oder Scheuermittel.
- Der Heizkörper ist mit einem Überhitzungsschutz ausgestattet, der nicht zurückgesetzt werden kann (Schmelzsicherung). Dieser unterbricht die Stromzufuhr, wenn der Heizkörper zu heiß wird (z. B. wenn er abgedeckt wird).
- Um Gefährdungen zu vermeiden, ist ein defektes Netzkabel vom Hersteller, dessen Kundendienst oder von einer ähnlich qualifizierten Fachkraft auszutauschen.
- Der Heizkörper ist mit einer genau festgelegten Menge von umweltfreundlichem Pflanzenöl befüllt. Reparaturarbeiten, die ein Öffnen des Heizkörpers erfordern, dürfen daher nur vom Hersteller oder seinem offiziellen Kundendienstvertreter durchgeführt werden.
- Beim Auftreten von Undichtheiten nehmen Sie bitte Kontakt mit dem Hersteller oder dessen Kundendienstvertreter auf.
- Bei der Verschrottung des Heizkörpers befolgen Sie bitte die lokalen Vorschriften bezüglich der Ölentorgung.

6. GARANTIE

Für das Produkt gilt eine Garantiezeit von zehn (10) Jahren, mit Ausnahme der elektrischen und elektronischen Komponenten, für welche eine Garantiezeit von zwei (2) Jahren gilt.

7. TECHNISCHE DATEN

UMGEBUNGSBEDINGUNGEN: – Betriebstemperatur – Lagertemperatur	–30 °C bis +50 °C –30 °C bis +70 °C
TEMPERATUREINSTELLUNG – Komfort-Modus – Absenkungs-Modus – Frostschutz-Modus	+5,5 °C bis +30,0 °C, muss höher eingestellt sein als der Absenkungsmodus. +5,0 °C bis +19,0 °C, muss niedriger eingestellt sein als der Komfortmodus. +5,0 °C bis +10,0 °C.
ELEKTRISCHE ISOLIERUNG	Klasse I
ELEKTRISCHER SCHUTZ	<ul style="list-style-type: none"> • IP21 bei Verwendung einer Standardanschlussdose. • IP44 bei Verwendung einer Standardanschlussdose mit Spritzwasserschutzabdeckung. • IP44 bei Ausstattung mit einem 2-poligen Schuko-Stecker (nur bei den Modellen YALI D P).
STROMVERSORUNG	230 VAC – 50 Hz bzw. 400 VAC – 50 Hz; siehe Typenschild.
RICHTLINIEN UND NORMEN Das Produkt erfüllt die Anforderungen folgender Richtlinien und Normen:	<ul style="list-style-type: none"> • EN 60730-1 • EN 60335-1 • EN 60335-2-30 • EN 62233 • EN 55014-1 • EN 55014-2 • EN 61000-3-2 • EN 61000-3-3 • EN 60529 • Niederspannungsrichtlinie 2006/95/EG • EMV-Richtlinie 2004/108/EC • R&TTE-Richtlinie 1999/5/EC • RoHS-Richtlinie 2002/95/EG • ECO-Richtlinie 2009/125/EG

INFORMACJE DOTYCZĄCE **BEZPIECZEŃSTWA**

Zgodnie z wymaganiami normy EN 60335, poniższy tekst jest obowiązkowy w odniesieniu do wszystkich urządzeń elektrycznych, nie tylko grzejników.

Niniejsze urządzenie może być używane przez dzieci, które mają ukończone 8 lat, osoby o ograniczonych zdolnościach fizycznych, czuciowych i umysłowych oraz osoby bez odpowiedniego doświadczenia i wiedzy, jeżeli znajdują się one pod odpowiednią opieką lub zostały właściwie pouczone w zakresie bezpiecznego użytkowania urządzenia i rozumieją zagrożenia z tym związane. Dzieciom nie wolno bawić się urządzeniem. Dzieciom nie wolno czyścić ani konserwować urządzenia, chyba że mają ukończone 8 lat i są pod odpowiednią opieką.

Urządzenie i przewód zasilający trzeba trzymać poza zasięgiem dzieci mających mniej niż 8 lat. Dzieci poniżej 3 lat nie mogą mieć dostępu do urządzenia, chyba że są pod stałą opieką.

Dzieciom w wieku od 3 do 8 lat wolno włączać/wyłączać urządzenie wyłącznie, jeżeli zostało ono ustawione lub zamontowane w normalnej pozycji eksploatacyjnej, a dziecko jest pod opieką lub zostało pouczone w zakresie bezpiecznej obsługi urządzenia i rozumie związane z nią zagrożenia.

Dzieciom w wieku od 3 do 8 lat nie wolno włączać do gniazdka, regulować, czyścić ani konserwować urządzenia.



PL

PRZESTROGA

NIEKTÓRE CZĘŚCI TEGO URZĄDZENIA MOGĄ SIĘ SILNIE ROZGRZEWAĆ I POWODOWAĆ OPARZENIA. NALEŻY ZACHOWAĆ SZCZEGÓLNA OSTROŻNOŚĆ W OBECNOŚCI DZIECI I OSÓB Z GRUP RYZYKA. ABY ZAPOBIEC PRZEGRZANIU, NIE NALEŻY PRZYKRYWAĆ GRZEJNIKA. „NIE PRZYKRYWAĆ” OZNACZA, ŻE NIE WOLNO UŻYWAĆ GRZEJNIKA NP. DO SUSZENIA ODDZIEŻY POPRZEZ UMIESZCZANIE SUSZONYCH RZECZY BEZPOŚREDNIO NA GRZEJNIKU.



PL

USUWANIE ZUŻYTEGO URZĄDZENIA ZGODNIE Z DYREKTYWĄ ZSEE (2002/96/EC)

ZUŻYTY PRODUKT NALEŻY USUWAĆ ZGODNIE Z DYREKTYWĄ ZSEE (2002/96/WE). SYMBOL NA ETYKIECIE PRODUKTU WSKAZUJE, ŻE NIE MOŻNA GO USUWAĆ WRAZ Z ODPADAMI DOMOWYMI; KONIECZNA JEST OSOBNA UTYLIZACJA. PO ZAKOŃCZENIU EKSPLOATACJI NALEŻY PRZEKAZAĆ URZĄDZENIE DO PUNKTU ZBIÓRKI PRODUKTÓW ELEKTRYCZNYCH I ELEKTRONICZNYCH. ODDAJĄC PRODUKT DO PUNKTU ZBIÓRKI, MOŻNA UNIKNĄĆ POTENCJALNYCH ZAGROZEŃ DLA ZDROWIA I ŚRODOWISKA NATURALNEGO, WYSTĘPUJĄCYCH, JEŻELI ZOSTANIE ON USUNIĘTY WRAZ Z ODPADAMI DOMOWYMI. WIĘCEJ INFORMACJI NA TEMAT RECYKLINGU I SYSTEMU ODBIORU ODPADÓW MOŻNA UZYSKAĆ, KONTAKTUJĄC SIĘ Z LOKALNĄ ADMINISTRACJĄ SAMORZĄDOWĄ, PRZEDSIĘBIORSTWEM ODBIERAJĄCYM ODPADY LUB SPRZEDAWCĄ, U KTÓREGO ZOSTAŁ ZAKUPIONY PRODUKT. DOTYCZY TO KRAJÓW, W KTÓRYCH OBOWIĄZUJE DYREKTYWA ZSEE.

1. INFORMACJE OGÓLNE

- Niniejsze urządzenie jest uszczelnionym grzejnikiem elektrycznym, przeznaczonym do stałego montażu na ścianie.
- Niniejsze urządzenie spełnia normy EN 60335-1 i EN 60335-2-30.
- Niniejsze urządzenie o klasie izolacji 1 ma stopień ochrony IP21 w przypadku zastosowania standardowej skrzynki podłączeniowej, oraz stopień ochrony IP44 w przypadku zastosowania standardowej skrzynki podłączeniowej z osłoną przeciwbryzgową (którą należy osobno zamówić) lub 2-bolcowej wtyczki schuko.
- Niniejsze urządzenie jest zgodne z Dyrektywą Europejską 2004/108/WE (oznakowanie CE na wszystkich urządzeniach).
- Niniejsze urządzenie jest dostarczane z wspornikami ściennymi i wkrętami.
- Model YALI D C jest dostarczany w komplecie z kablem podłączeniowym z wtyczką 5-bolcową oraz skrzynką podłączeniową.
- Model YALI D P (jeżeli jest dostępny) jest dostarczany w komplecie z kablem podłączeniowym z 2-bolcową wtyczką typu schuko.

UWAGA: Wyposażony w 2-bolcową wtyczkę schuko model YALI D P ma ograniczoną funkcjonalność, dlatego niemożliwe jest podłączenie go przewodem do centralnego programatora, zewnętrznego zegara, systemu zarządzania budynkiem BMS, ani też podłączenie w układzie master/slave (główny/podległy). Pomimo to możliwe jest bezprzewodowe podłączenie do centralnego programatora LVI RF lub LVI Touch E3.

2. MONTAŻ

UMIEJSCOWIENIE

- Aby grzejnik działał prawidłowo, musi być zamontowany poziomo.
- Umiejscowienie grzejnika powinno być zgodne z obowiązującymi normami. Należy ściśle przestrzegać zaleceń dotyczących minimalnych odległości, podanych na rys. 1.
- Grzejnik ze standardową skrzynką podłączeniową można zamontować „na zewnątrz“ strefy 2, albo w strefie 2, jeżeli skrzynka podłączeniowa jest wyposażona w osłonę przeciwbryzgową (ilustracja 2), pod warunkiem, że żadne elementy sterownicze (przycisk, wyłącznik itp.) nie znajdują się w zasięgu osoby będącej w wannie lub pod prysznicem.
- Grzejnik trzeba przymocować do ściany za pomocą dostarczonych wsporników.
- Grzejnika nie wolno umieszczać pod gniazdkiem elektrycznym.

MOCOWANIE

- Zaznacz odległość między wspornikami oraz pozycje otworów na wkręty zgodnie z tabelą na rys. 3A (grzejnik jednopłytkowy YALI D) lub 3B (grzejnik jednopłytkowy YALI P i YALI R) lub 3C (grzejnik dwupłytkowy). Uwaga: urządzenia o długości 2000 mm są dostarczane z dodatkowym wspornikiem, który trzeba umocować pośrodku urządzenia.
- Uwaga: wspornikiem można zmierzyć wysokość dolnego otworu mocowania, patrz rys. 3D (nie dotyczy grzejników jednopłytkowych o wysokości 300 mm YALI P i YALI R).
- Grzejniki są zamontowane prawidłowo, kiedy można ich używać w sposób zgodny z przeznaczeniem, a zarazem są zabezpieczone przed przewidywalnym nieprawidłowym użyciem. Przed zakończeniem montażu należy rozważyć różne czynniki, m.in. sposób umocowania grzejnika do ściany, rodzaj i stan samej ściany oraz wszelkie możliwe dodatkowe siły i obciążenia, działające na grzejnik.
- Dostarczone materiały montażowe są przeznaczone wyłącznie do montażu na ścianach wykonanych z litego drewna, cegły, betonu lub drewnianych konstrukcji szkieletowych, pod warunkiem, że grzejnik mocowany jest do elementów drewnianych. Ściany mogą być pokryte materiałem wykończeniowym o grubości maks. 3 mm. W przypadku ścian wykonanych z innych materiałów, np. z pustaków, należy skontaktować się z instalatorem i/lub dostawcą branżowym. **Zawsze zaleca się, aby montaż był wykonywany przez wykwalifikowanego instalatora lub innego fachowca z danej branży.**

PODŁĄCZENIE

- Instalacja elektryczna musi być zgodna z obowiązującymi przepisami lokalnymi i krajowymi.
- Grzejnik musi zostać podłączony przez wykwalifikowanego elektryka. Podłączenie grzejnika należy wykonać w oparciu o schemat elektryczny przedstawiony na ilustracji 4A (nie dotyczy modelu YALI D P).
- Grzejnik należy podłączyć do zasilania za pomocą kabla zasilającego dołączonego do urządzenia.
- Jeżeli grzejnik jest montowany w łazience, musi być zabezpieczony wyłącznikiem różnicowo-prądowym (RCD) o znamionowym prądzie zadziałania nieprzekraczającym 30 mA.

- Grzejnik jest wyposażony w zabezpieczenie przed przegrzaniem, którego nie można zresetować. Bezpiecznik ten zadziała, jeżeli grzejnik się przewróci. Przed zdjęciem grzejnika z wsporników ściennych, nawet na krótko, trzeba go koniecznie wyłączyć, patrz rys. 4A. W przeciwnym razie może zadziałać zabezpieczenie przed przegrzaniem. Jeżeli zabezpieczenie zadziała, konieczna jest wymiana bezpiecznika termicznego; w tym celu należy skontaktować się z dostawcą urządzenia.

3. OBSŁUGA

- Przycisk wyłącznika znajduje się u dołu po stronie panelu sterowniczego grzejnika (C, rys. 5). Grzejnik można włączyć dopiero wtedy, gdy jest on poprawnie zainstalowany i zamocowany do wsporników ściennych (rys. 3E). Po włączeniu grzejnika ekran LCD zostanie podświetlony i na kilka sekund zostaną wyświetlone wszystkie segmenty, po czym przez chwilę będzie widoczna wersja oprogramowania. Następnie produkt przejdzie w tryb ustawiania godziny. Jeśli godzina nie zostanie ustawiona w ciągu 60 sekund, ustawione zostaną wartości domyślne: godzina 00:00, dzień 1. Zostanie wyświetlony ekran trybu „Komfort” lub wcześniej używanego trybu pracy. Po kolejnych 5 sekundach zgaśnie podświetlenie ekranu.

• Ekran (A, ilustracja 5).

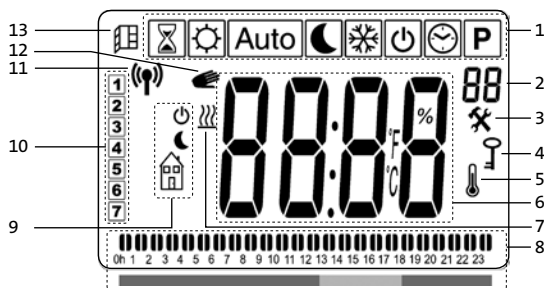

1. Menu trybu pracy (aktywny tryb pracy jest otoczony ramką).
2. Limit temperatury przedniego panelu, numer parametru (jeśli wyświetlana jest ikona „3” lub numer wybranego programu).
3. Wskaźnik parametrów instalacyjnych.
4. Wskaźnik funkcji blokady klawiatury.
5. Wskaźnik temperatury w pomieszczeniu.
6. Obszar wyświetlania temperatur, parametrów lub godziny.
7. Wskaźnik zapotrzebowania na ciepło.
8. Wskaźnik trybu działania lub pasek informacji o programie.

9. Wskaźnik trybu w trybie automatycznym.
10. Wskaźnik dnia tygodnia.
11. Wskaźnik połączenia RF (z zegarem RF lub Touch E3).
12. Ikona dłoni.
13. Wskaźnik funkcji otwartego okna.

• Klawiatura (B, ilustracja 5)



- ▶ Strzałka w prawo
- ◀ Strzałka w lewo
- + Klawisz plus
- Klawisz minus
- OK Klawisz potwierdzenia

USTAWIANIE GODZINY

- Po pierwszym włączeniu sterownik cyfrowy przechodzi w tryb ustawiania godziny.
- Tryb ustawiania godziny można też włączyć poprzez przytrzymanie przez 3 sekundy przycisku „OK” w dowolnym trybie ogrzewania.

UWAGA: Każda przerwa w zasilaniu, na przykład w wyniku awarii prądu lub wyłączenia produktu, spowoduje utratę ustawień godziny i dnia.

UWAGA: Tryb ustawiania godziny jest niedostępny, gdy produkt jest podłączony do centralnego programatora radiowego LVI lub sterownika LVI Touch E3.



- Zacznie migać wartość godzin. Ustaw wartość godzin przyciskami „+” i „-”, po czym zatwierdź ją przyciskiem „OK”.



- Zacznie migać wartość minut. Ustaw wartość minut przyciskami „+” i „-”, po czym zatwierdź ją przyciskiem „OK”.

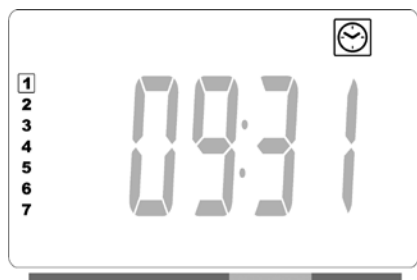

- Zaczynają migać wartości dnia w polu 10 wyświetlacza LCD. Ustaw wartość dnia przyciskami „+” i „-”, po czym zatwierdź ją przyciskiem „OK”.
- Zostanie wyświetlony ekran trybu „Komfort” lub wcześniej używanego trybu pracy.

UWAGA: Jeśli godzina nie zostanie ustawiona w ciągu 60 sekund, zostanie wyświetlony ekran trybu „Komfort” lub wcześniej używanego trybu pracy.

OGÓLNE ZASADY STEROWANIA

JAK ZMIENIĆ TRYB PRACY?

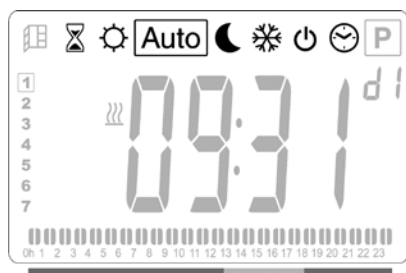

- Strzałką w lewo „◀” lub w prawo „▶” należy przesunąć ramkę dożądanego trybu pracy i potwierdzić wybór klawiszem „OK”.

ZMIANA USTAWIEŃ TEMPERATURY KOMFORTU, OBNIŻONEJ I OCHRONY PRZED ZAMARZANIEM

- Przyciśnięcie klawisza „+” lub „-” sprawia, że ustawiona temperatura zaczyna migać i można ją ustawić na żądanym poziomie.
- Należy poczekać, aż nowo ustawiona temperatura przestanie migać, albo potwierdzić ją klawiszem „OK”.

UWAGA: Temperatura komfortowa musi być zawsze ustawiona na wartość wyższą niż temperatura obniżona. Jeżeli nie można obniżyć ustawienia temperatury komfortowej do żądanej wartości, należy najpierw

zmniejszyć ustawioną temperaturę obniżoną; jeśli natomiast nie można zwiększyć ustawienia temperatury obniżonej (maks. do 19°C), należy najpierw zwiększyć ustawioną temperaturę komfortową.

JAK WYŚWIETLIĆ MIERZONĄ TEMPERATURĘ W POMIESZCZENIU?



- Dwukrotnie naciśnij przycisk „OK”. Pierwsze naciśnięcie spowoduje podświetlenie ekranu, a po drugim naciśnięciu w polu 5 wyświetlacza LCD zostanie wyświetlona zmierzona temperatura pomieszczenia wraz z ikoną .
- Po 8 sekundach wyświetlacz automatycznie powróci do aktywnego trybu pracy.

OGRZEWANIE

- Gdy grzejnik grzeje, w polu 7 wyświetlacza LCD jest stale wyświetlana ikona . Ponieważ praca grzejnika jest regulowana, w zależności od aktualnego zapotrzebowania na ogrzewanie ikona może nie być wyświetlana przez cały czas.

GRZEJNIK PRACUJ CY SAMODZIELNIE

TRYB KOMFORTOWY

Jest to tryb używany podczas normalnego korzystania z pomieszczenia.



Wartość domyślna: 19,0°C

TRYB OBNI ONEJ TEMPERATURY

Jest to tryb używany w nocy oraz wtedy, gdy przez co najmniej kilka godzin nie ma nikogo w domu.



Wartość domyślna: 15,5°C

TRYB AUTOMATYCZNY

Przeznaczeniem tego trybu jest praca w połączeniu z programatorem zewnętrznym lub wbudowanym. W przypadku używania bez programatora zewnętrznego grzejnik będzie pracował zgodnie z wybranym programem fabrycznym lub programem zdefiniowanym przez użytkownika.

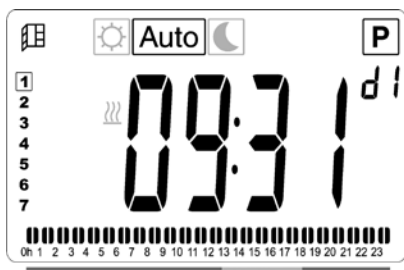

Wartość domyślna: 19,0°C

TRYB OCHRONY PRZED MROZEM

Ten tryb jest używany, gdy przez dłuższy czas nie ma nikogo w domu.



Wartość domyślna: 7,0°C

TRYB CZUWANIA

W tym trybie grzejnik jest wyłączony, a na wyświetlaczu LCD wyświetlany jest napis „OFF”.



- Grzejnik nie otrzymuje już sygnałów z przewodowego lub bezprzewodowego (RF) programatora.
- Nadal można w każdej chwili sprawdzić temperaturę mierzoną w pomieszczeniu, naciskając dwukrotnie klawisz „OK”.

UWAGA: Należy pamiętać, że kiedy ogrzewanie budynku jest wyłączone, może dojść do zamarznięcia rur. Aby zapewnić bezpieczeństwo tego produktu i innego mienia, zaleca się podczas niskich temperatur stosowanie trybu ochrony przed mrozem.

UWAGA: W tym trybie grzejniki są nadal podłączone do zasilania elektrycznego.

TRYB WYBORU PROGRAMU

UWAGA: Gdy produkt jest podłączony do centralnego programatora LVI RF lub sterownika LVI Touch E3, tryb wyboru programu jest niedostępny i nie można wyświetlić ikony zegara .

WYBIERANIE PROGRAMU

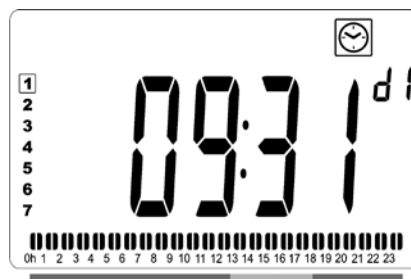

- Przyciskami „+” i „-” wybierz jeden z programów fabrycznych (od d1 do d9) (rys. 6) lub programów zdefiniowanych przez użytkownika (od U1 do U4). Numer programu zacznie migać. U dołu ekranu będzie wyświetlana sekwencja programu dla bieżącego dnia. Naciśnij przycisk „OK”, aby potwierdzić wybór programu.
- Po zatwierdzeniu zostanie przywrócone sterowanie automatyczne.

DEFINIOWANIE PROGRAMU UŻYTKOWNIKA

UWAGA: Zapisane programy zdefiniowane przez użytkownika nie są tracone w razie przerwy w zasilaniu. Ponieważ jednak po przywróceniu zasilania data i godzina są zerowane na 00:00 i dzień 1 (jeśli nie zostaną ustawione ręcznie), produkt może nie grać w oczekiwanych godzinach.

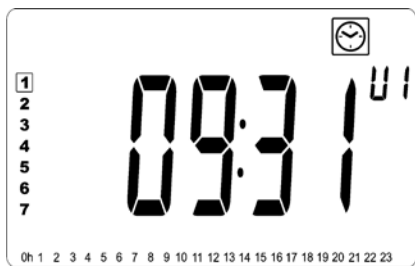

- Przyciskami „+” i „-” wybierz program definiowany przez użytkownika, który chcesz zmodyfikować (od U1 do U4), a następnie przytrzymaj przycisk „OK” przez 3 sekundy.

UWAGA: Jeśli już wcześniej utworzono i zapisano program zdefiniowany przez użytkownika, zostanie on zastąpiony w chwili zapisania nowo zdefiniowanego programu.

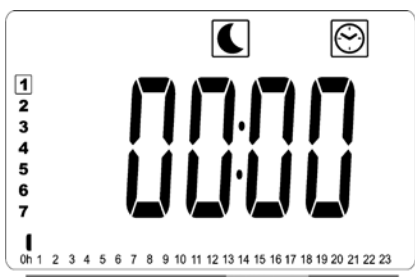

- Zostanie wyświetlony powyższy ekran, na którym miga symbol ☾, wartość godziny 00:00 i segment czasowy na dolnym pasku informacji o programie.

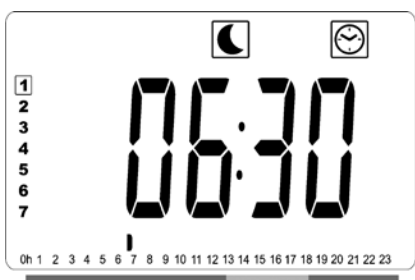

- Z przyciskami „+” i „-” ustaw godzinę zakończenia pierwszego okresu temperatury obniżonej.
- W miarę przesuwania godziny migający segment na pasku informacji o programie będzie również przesuwać się poziomo wzdłuż osi czasu, odpowiednio do ustawionej godziny.

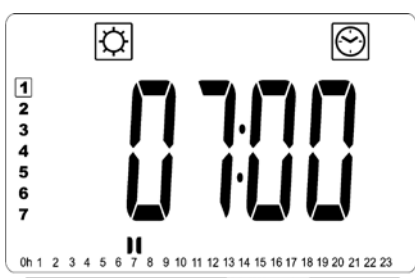

- Naciśnij przycisk „OK”, aby potwierdzić godzinę zmiany trybu z temperatury obniżonej na komfortową. Zacznie migać ikona ☀ zamiast ikony ☾, wskazująca rozpoczęcie tego okresu temperatury komfortowej.

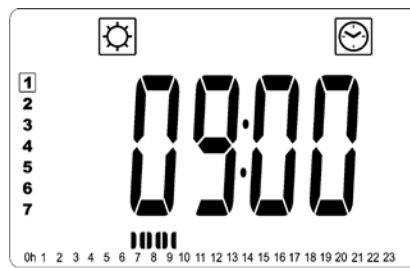

- Przyciskami „+” i „-” ustaw godzinę zakończenia pierwszego okresu temperatury komfortowej. Na pasku informacji o programie będą wyświetlane segmenty odpowiadające okresowi temperatury komfortowej.

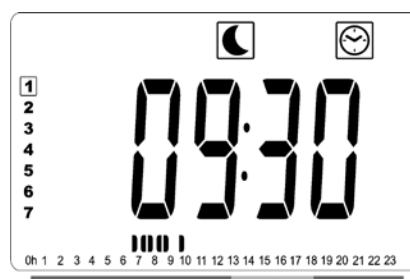

- Naciśnij przycisk „OK”, aby potwierdzić godzinę zmiany trybu z temperatury komfortowej na obniżoną. Zacznie migać ikona ☾ zamiast ikony ☀, wskazująca rozpoczęcie tego okresu temperatury obniżonej.

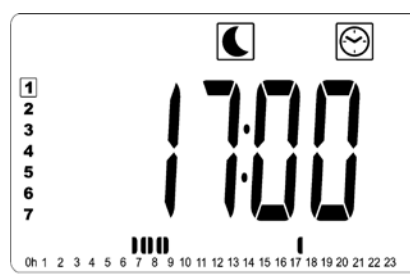

- Przyciskami „+” i „-” ustaw godzinę zakończenia tego okresu temperatury obniżonej.

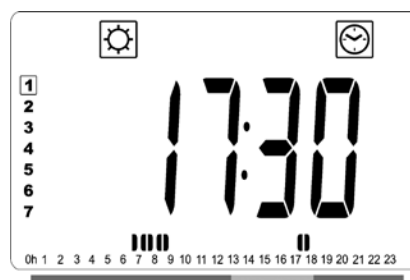

- Naciśnij przycisk „OK”, aby potwierdzić godzinę zmiany trybu z temperatury obniżonej na komfortową. Zacznie migać ikona ☀ zamiast ikony 🌙, wskazująca rozpoczęcie tego okresu temperatury komfortowej.

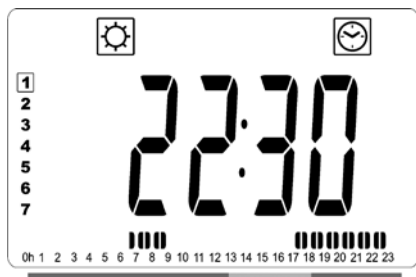

- Przyciskami „+” i „-” ustaw godzinę zakończenia tego okresu temperatury komfortowej. Na pasku informacji o programie będą wyświetlane segmenty odpowiadające okresowi temperatury komfortowej.



- Naciśnij przycisk „OK”, aby potwierdzić godzinę zmiany trybu z temperatury komfortowej na obniżoną. Zacznie migać ikona 🌙 zamiast ikony ☀, wskazująca rozpoczęcie tego okresu temperatury obniżonej.
- Jeśli potrzeba więcej niż dwóch okresów temperatury komfortowej, powtórz powyższe kroki.



- Po zdefiniowaniu wszystkich okresów temperatury komfortowej naciskaj przycisk „+”, aż wartość godziny przekroczy „23:30”. Zostanie wyświetlony powyższy ekran będący zapytaniem, czy zdefiniowany przed chwilą program dnia ma być skopiowany na następny dzień.
- Aby skopiować program na następny dzień, naciśnij przycisk „OK”. Jeśli program ma być kopiowany również na następne dni, ponownie naciśnij przycisk „OK” dla każdego dnia objętego kopiowaniem.

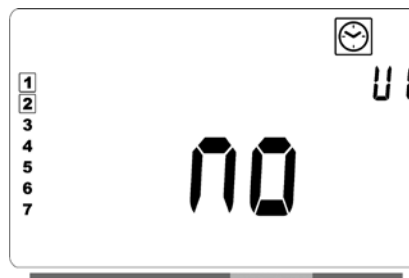

- Jeśli dla następnego dnia będzie definiowany inny program, naciskaj przycisk „+” lub „-”, aż zostanie wyświetlone słowo „no” (Nie). Naciśnij przycisk „OK”, aby potwierdzić.

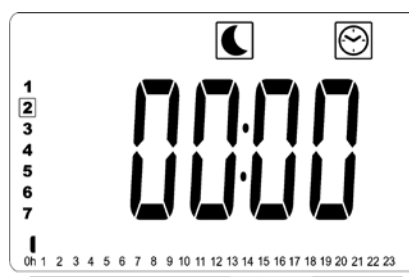

- Numer dnia zostanie zwiększony na następny dzień i zostanie ponownie wyświetlona godzina „00:00”.



- Po zdefiniowaniu wszystkich dni zostanie wyświetlone słowo „SAVE”. Aby potwierdzić zapis programu, naciśnij przycisk „OK”.
- Jeśli nie chcesz zapisywać programu, aby nie zastąpić programu wcześniej zdefiniowanego przez użytkownika, naciśnij przycisk strzałki w lewo „◀”. Na wyświetlaczu ponownie pojawi się ekran wyboru programu.





GRZEJNIK PODŁĄCZONY PRZEWODEM DO CENTRALNEGO ZEGARA LUB BEZPRZEWODOWO DO CENTRALNEGO PROGRAMATORA LVI

- Gdy grzejnik jest połączony przewodowo lub bezprzewodowo z programatorem centralnym, musi być ustawiony tryb Auto, aby grzejnik pracował zgodnie z instrukcjami programatora.

PODŁĄCZENIE PRZEWODEM DO CENTRALNEGO ZEGARA (ilustracja 4A)









UWAGA: Ustawienia wstępne programu d1 muszą być wybrane w pierwszej kolejności.

TRYB AUTOMATYCZNY

-  Aktywny jest tryb/temperatura komfortowa. W części 1 ekranu wyświetlany jest stale symbol .
-  Aktywny jest tryb obniżonej temperatury. Miga ikona  w polu 9 wyświetlacza LCD, a dodatkowo stale wyświetlana jest ikona .

PODŁĄCZENIE BEZPRZEWODOWE DO CENTRALNEGO PROGRAMATORA LVI RF

TRYB AUTOMATYCZNY

-  Aktywny jest tryb/temperatura komfortowa. W części 1 ekranu wyświetlany jest stale symbol .
-  Aktywny jest tryb obniżonej temperatury. W części 1 ekranu wyświetlany jest stale symbol .
-  Aktywny jest tryb ochrony przed mrozem. W części 1 ekranu wyświetlany jest stale symbol .
-  Grzejnik jest w trybie czuwania. Miga ikona  w polu 9 wyświetlacza LCD, a dodatkowo jest stale wyświetlana ikona  w polu 9 wyświetlacza LCD i napis „OFF”.

Ikona  w polu 11 wyświetlacza LCD jest widoczna podczas wymiany danych między programatorem radiowym a termostatem grzejnika, na przykład przy zmianie trybu pracy.



GRZEJNIKI PODŁĄCZONE W UKŁADZIE MASTER/SLAVE

- Gdy w pomieszczeniu zainstalowanych jest kilka grzejników, jeden z nich może zostać wybrany jako grzejnik główny („master”), sterujący pozostałymi grzejnikami, funkcjonującymi jako podległe („slaves”). Grzejniki podległe stosują się do instrukcji otrzymywanych do grzejnika głównego.
- Układ ten wymaga odpowiedniego okablowania (ilustracja 4A).

UWAGA: Wszystkie grzejniki w układzie master/slave (główny/podległy) muszą być podłączone do tej samej fazy na styku 1.

- W menu parametrów (07 SLA) należy skonfigurować grzejnik jako podległy („slave”).
- Starszych modeli LVI nie należy łączyć z tym urządzeniem w układzie master/slave.
- Maksymalnie podłączyć można 10 urządzeń podległych.

GRZEJNIKI PODŁĄCZONE DO ZEWNĘTRZNEGO TERMOSTATU ALBO BMS

- Jeżeli temperaturę w pomieszczeniu kontroluje zewnętrzny termostat, temperaturę komfortową  należy ustawić na 30°C, a temperaturę obniżoną  na 5°C. Grzejnik należy podłączyć zgodnie z ilustracją 4A tak, żeby styk 3 był otwarty, kiedy grzejnik powinien emitować ciepło, zaś połączony z zerem, kiedy grzejnik nie powinien emitować ciepła.



UWAGA: W takiej sytuacji grzejniki muszą być podłączone jako główne (master). Każdy grzejnik musi też być zdefiniowany jako główny w menu parametrów.

UWAGA: Nie należy podłączać zewnętrznego termostatu bezpośrednio do styku 1 lub 2, gdyż skróci to żywotność grzejnika.

INNE FUNKCJE

FUNKCJA ZEGARA

Funkcja zegara („timer”) umożliwia zmianę zaprogramowanych ustawień (temperatury i trybu pracy) na wybrany okres, który rozpoczyna się od momentu uaktywnienia tej funkcji.

- Należy przesunąć kursor ramki na ikonę zegara.
- Wybór należy potwierdzić klawiszem „OK”.
- Żądaną temperaturę należy wybrać klawiszami „+” i „-” i potwierdzić klawiszem „OK”.
- Długość okresu można ustawić klawiszami „+” i „-” w przedziale od 1 godziny do 44 dni i potwierdzić klawiszem „OK”.
- Zacznie migać ikona , a do końca ustawionego okresu będzie wyświetlana żądana temperatura i ikona dłoni .
- Aby zatrzymać zegar przed końcem ustawionego okresu, należy wybrać inny tryb klawiszem „◀” lub „▶” i potwierdzić klawiszem „OK”.

OGRANICZENIE TEMPERATURY PŁYTY PRZEDNIEJ

Przy pomocy funkcji regulacji mocy można ograniczyć wydajność elementu grzejnego przedniej płyty, a co za tym idzie, wysokość temperatury powierzchni przedniej płyty.

- Należy przesunąć kursor ramki na ikonę mocy .
- Wybór należy potwierdzić klawiszem „OK”.
- Klawiszami „+” i „-” można zmienić wydajność przedniej płyty ze 100% (nr 3 w części 2 ekranu – Ustawienia fabryczne) na 70% (nr 2 w części 2 ekranu) lub 55% (nr 1 w części 2 ekranu) (co odpowiada maksymalnej temperaturze powierzchni płyty 90, 75 lub 60°C) i potwierdzić klawiszem „OK”.

- Termostat samoczynnie wróci do trybu komfortowy.
- Następnie w prawym górnym rogu ekranu (część 2) pojawi się liczba odpowiadająca maksymalnej temperaturze powierzchni płyty przedniej.

UWAGA: Jeśli grzejnik ma być stale ustawiony na temperaturę maksymalną 60°C lub 75°C, należy zastosować dla mocy grzewczej niższy współczynnik korekcyjny.

LICZBA W CZĘŚCI 2	TEMP. POWIERZCHNI	JEDNA PŁYTA	DWIE PŁYTY
1	maks. ~ 60°C	~ 0,55	~ 0,80
2	maks. ~ 75°C	~ 0,70	~ 0,90
3	maks. ~ 90°C	1	1

Przykładowo: grzejnik jednopłytkowy o mocy 1000 W ustawiony na maksymalną temperaturę powierzchni 75°C będzie mieć moc grzewczą wynoszącą maksymalnie 700 W. Grzejnik dwupłytkowy o mocy 1000 W ustawiony na maksymalną temperaturę powierzchni 60°C będzie mieć moc grzewczą wynoszącą maksymalnie 800 W. Wartości te należy brać pod uwagę przy wyborze liczby i typu płyt, aby skompensować obliczone straty ciepła.

FUNKCJA BLOKADY KLAWIATURY

Funkcja blokady klawiatury służy do zapobiegania niepożądanym zmianom ustawień (w pokojach dziecięcych, pomieszczeniach publicznych itp.).

- Żeby włączyć funkcję blokady klawiatury, należy nacisnąć i przytrzymać klawisz „OK”, i jednocześnie nacisnąć strzałkę w lewo „◀” i w prawo „▶”.
- W polu 4 wyświetlacza LCD zostanie wyświetlona ikona klucza .
- Na ekranie pojawi się ikona przedstawiająca klucz.
- Żeby klawiaturę odblokować, należy powtórzyć tę procedurę. Funkcja ta jest dostępna we wszystkich trybach pracy.

WSKAŹNIK ZACHOWANIA

Jest to pasek u dołu ekranu, pokazujący, ile energii potrzeba, aby osiągnąć obecnie ustawioną temperaturę, tzn:

- czerwony = wysokie
- pomarańczowy = średnie
- zielony = niskie zużycie energii.

Zwiększenie ustawionej temperatury spowoduje wydłużenie paska zachowania. Zmniejszenie temperatury powoduje skrócenie paska.

UWAGA: W trybie automatycznym wskaźnik trybu działania jest zastępowany paskiem informacji o programie.

4. MENU PARAMETRÓW

Termostat ma własne menu parametrów. Aby wyświetlić to menu, naciśnij przycisk „OK” i przytrzymaj go przez 6 sekund. Po 3 sekundach pojawi się ekran ustawień zegara, ale nadal trzymaj wciśnięty przycisk „OK”. Po upływie 6 sekund w polu 3 wyświetlacza LCD pojawi się ikona , a na ekranie zostanie wyświetlony napis „rFi”.

Parametry wybiera się strzałkami w lewo „◀” i w prawo „▶”. Po wybraniu parametru można włączyć jego wartość klawiszem „OK”, zmienić ją klawiszami „+” lub „-”, i potwierdzić klawiszem „OK”.

Aby wyjść z menu parametrów, należy wybrać parametr „END” i potwierdzić klawiszem „OK”.

WARTOŚĆ DOMYŚLNA I INNE MOŻLIWOŚCI

00 rFi: INICJALIZACJA BEZPRZEWODOWEGO POŁĄCZENIA RADIOWEGO (PAROWANIE)

Żeby rozpocząć sekwencję inicjalizacji, należy nacisnąć klawisz „OK”.

Klawiszami „+” lub „-” należy wybrać typ komunikacji radiowej i potwierdzić klawiszem „OK”.

- **rF.un:** komunikacja jednokierunkowa – termostat cyfrowy otrzymuje polecenia jedynie od programatora LVI RF.
- **rF.bi:** komunikacja dwukierunkowa z LVI Touch E3. Termostat cyfrowy przekazuje do programatora LVI Touch E3 informacje o bieżącym stanie i zużyciu energii.

Następnie podświetlenie gaśnie i widoczny jest obieg cyfr oznaczający, że termostat cyfrowy czeka na sygnał łącza radiowego z programatora centralnego albo LVI Touch E3 (aby anulować inicjalizację połączenia radiowego, należy nacisnąć „◀”).

Po odebraniu sygnału łącza radiowego parowanie zostaje zapisane i następuje powrót do trybu automatycznego.

UWAGA: łączenie pomiędzy urządzeniami może być bardzo szybkie podczas których “- - -” mogą być niewyświetlone.

01 DEG: WYBÓR SKALI TEMPERATURY

Żeby wprowadzić ten parametr, należy nacisnąć „OK”.

Klawiszami „+” lub „-” należy dokonać wyboru i potwierdzić klawiszem „OK”.

°C = stopnie Celsjusza

°F = stopnie Fahrenheita

02 __ : KALIBRACJA SONDY WEWNĘTRZNEJ

Kalibrację należy wykonać po 1 dniu pracy z tymi samymi ustawieniami temperatury, w sposób opisany poniżej:
Należy umieścić termometr w pomieszczeniu, w odległości 1,5 m od podłogi (jak termostat), i po upływie 1 godziny sprawdzić rzeczywistą temperaturę w pomieszczeniu.
Po wejściu do menu parametru kalibracji wyświetlana jest rzeczywista wartość temperatury.

Rzeczywistą wartość, odczytaną na termometrze, można wprowadzić klawiszami „+” „-”. Wyświetlony zostanie symbol ręki , a wartość zacznie pulsować. Naciśnij „OK”, żeby potwierdzić i zapisać ustawienie. Żeby usunąć zapisaną kalibrację, wprowadź wartość klawiszami „-” i „+”, nawet jeśli jest to jedynie zmiana o 1°C, po czym naciśnij strzałkę w lewo „◀”. Symbol ręki zniknie, a wyświetlony zostanie odczyt temperatury skalibrowany fabrycznie.

UWAGA: Podczas całego procesu kalibracji należy używać wyłącznie elementu grzewczego regulowanego przez termostat (łącznie z grzejnikami podległymi). Przez 24 godziny przed kalibracją w pomieszczeniu nie należy używać żadnego innego źródła ciepła.

03 SrC: SEKWENCYJNE STEROWANIE PŁYTY PRZEDNIEJ I TYLNEJ

UWAGA: Dotyczy tylko grzejników dwupłytowych.

Żeby wprowadzić ten parametr, należy nacisnąć „OK”.

Klawiszami „+” lub „-” należy dokonać wyboru i potwierdzić klawiszem „OK”.

no (nie): Funkcja sterowania sekwencyjnego wyłączona (przód=tył).

YES (TAK): Funkcja sterowania sekwencyjnego włączona. Nagrzewana jest głównie płyta przednia, żeby zmaksymalizować promieniowanie ciepła. Tylony element grzewczy jest włączany, jeżeli temperatura spadnie o jeden stopień poniżej temperatury ustawionej, żeby szybko podnieść temperaturę.

UWAGA: Kiedy funkcja ta jest włączona, temperatura tylnej płyty może być znacznie niższa niż płyty przedniej.

04 WERSJA OPROGRAMOWANIA

Wyświetla wersję oprogramowania termostatu cyfrowego.

05 Wind: WYKRYWANIE OTWARTEGO OKNA (Wyświetlany jest napis “Wind”)

Żeby wprowadzić ten parametr, należy nacisnąć „OK”.

Klawiszami „+” lub „-” należy dokonać wyboru i potwierdzić klawiszem „OK”:

no (nie): funkcja wykrywania otwartego okna jest wyłączona.

YES (TAK): funkcja wykrywania otwartego okna jest włączona. W części 13 ekranu wyświetlany jest stale symbol .

W przypadku wykrycia otwartego okna (obniżenie się temperatury w pomieszczeniu o ponad 2°C w ciągu mniej niż 10 minut) funkcja ta powoduje przełączenie grzejnika z dowolnego aktywnego trybu pracy na tryb „Ochrona przed mrozem”. Ikona  przedstawiająca otwarte okno zaczyna wówczas migać i miga aż do wyłączenia tej funkcji.

Aby powrócić do poprzedniego trybu pracy lub do trybu automatycznego, należy dwukrotnie nacisnąć klawisz „OK”. W przypadku braku ręcznej interwencji, urządzenia sterownicze sprawdzają po upływie 30 minut, czy temperatura w pomieszczeniu wzrosła (okno zostało zamknięte). Jeśli tak, następuje automatyczny powrót do poprzedniego lub automatycznego trybu pracy.

06 ItCS: START ADAPTACYJNY

Żeby wprowadzić ten parametr, należy nacisnąć „OK”.

Klawiszami „+” lub „-” należy dokonać wyboru i potwierdzić klawiszem „OK”:

no (nie): funkcja startu adaptacyjnego jest wyłączona.

Ogrzewanie w celu osiągnięcia zadanej temperatury komfortowej będzie włączane o zaprogramowanej godzinie.

YES (TAK): funkcja startu adaptacyjnego jest włączona.

Ogrzewanie będzie włączane w momencie, który według obliczeń pozwoli osiągnąć zadaną temperaturę komfortową o zaprogramowanej godzinie.

UWAGA: Gdy ta funkcja jest włączona, faktyczny moment włączenia grzania dla poszczególnych okresów ogrzewania będzie różny.

07 SLA: UKŁAD MASTER/SLAVE

Żeby wprowadzić ten parametr, należy nacisnąć „OK”.

Klawiszami „+” lub „-” należy dokonać wyboru i potwierdzić klawiszem „OK”.

no (nie): elementy sterownicze grzejnika włączone.

YES (TAK): grzejnik będzie funkcjonować jako grzejnik podległy („slave”) i stosować się do instrukcji wydawanych przez grzejnik główny („master”).

08 CLr: USTAWIENIA FABRYCZNE

Aby zresetować do ustawień fabrycznych nastawy temperatur i ustawienia parametrów w tym menu dokonane przez użytkownika i przywrócić ustawienia fabryczne, należy nacisnąć klawisz „OK” na 6 sekund.

UWAGA: Zostanie utracone powiązanie z centralnym programatorem radiowym LVI lub sterownikiem Touch E3.

Zniknie cała zawartość wyświetlacza, po czym ekran LCD zostanie podświetlony i przez kilka sekund będą wyświetlone wszystkie segmenty, a następnie przez chwilę będzie widoczna wersja oprogramowania. Następnie produkt przejdzie w tryb ustawiania godziny. Jeśli godzina nie zostanie ustawiona w ciągu 60 sekund, ustawione zostaną wartości domyślne: godzina 00:00, dzień 1. Zostanie wyświetlony ekran trybu temperatury komfortowej.

09 End: WYJŚCIE Z MENU PARAMETRÓW

Aby wyjść z menu parametrów instalacji i powrócić do normalnej obsługi, należy nacisnąć klawisz „OK”.

5. KONSERWACJA, NAPRAWA I UTYLIZACJA

- **OSTRZEŻENIE:** Przed wykonaniem jakichkolwiek czynności konserwacyjnych należy odłączyć zasilanie elektryczne.
- Produkt można czyścić miękką, wilgotną szmatką. NIE używać chemicznych ani ściernych środków czyszczących, ponieważ mogą one uszkodzić powierzchnię.
- Grzejnik jest wyposażony w zabezpieczenie przed przegrzaniem, którego nie można zresetować (bezpiecznik topikowy). Przerzywa ono obwód elektryczny, jeżeli grzejnik nadmiernie się rozgrzeje (np. gdy zostanie przykryty).
- W razie uszkodzenia kabla zasilającego należy zlecić jego wymianę producentowi, autoryzowanemu serwisowi lub innym wykwalifikowanym osobom, aby uniknąć zagrożenia.
- Grzejnik jest napełniony ściśle określoną ilością ekologicznego oleju roślinnego. Dlatego wszelkie naprawy wymagające otwarcia grzejnika mogą być wykonywane wyłącznie przez producenta lub jego autoryzowanego przedstawiciela.
- W razie wycieku należy skontaktować się z producentem lub autoryzowanym serwisem.
- Pozbywając się grzejnika, należy stosować się do przepisów dotyczących usuwania oleju.

6. GWARANCJA

Udzielamy na produkt 10-letniej gwarancji. Nie obejmuje ona podzespołów elektrycznych ani elektronicznych, które są objęte 2-letnią gwarancją.

7. CECHY TECHNICZNE

OTOCZENIE - Temperatura podczas pracy - Temperatura przechowywania	od -30°C do +50°C od -30°C do +70°C
ZAKRES USTAWIEŃ TEMPERATURY - Tryb komfortowy - Tryb obniżonej temperatury - Tryb ochrony przed mrozem	od +5,5°C do +30,0°C, wartość musi być wyższa niż ustawiona w trybie. od +5,0°C do +19,0°C, wartość musi być niższa niż ustawiona w. od +5,0°C do +10,0°C.
KLASA OCHRONNOŚCI	I
STOPIEŃ OCHRONY	<ul style="list-style-type: none"> • IP21 ze standardową skrzynką podłączeniową. • IP44 ze skrzynką podłączeniową z osłoną przeciwbryzgową. • IP44 z 2-bolcową wtyczką schuko (tylko model YALI D P).
ZASILANIE	230 V AC – 50 Hz lub 400 V AC – 50 Hz, zgodnie z tabliczką znamionową produktu.
DYREKTYWY I NORMY: Produkt został zaprojektowany tak, aby spełniał następujące dyrektywy i normy:	<ul style="list-style-type: none"> • EN 60730-1 • EN 60335-1 • EN 60335-2-30 • EN 62233 • EN 55014-1 • EN 55014-2 • EN 61000-3-2 • EN 61000-3-3 • EN 60529 • Dyrektywa niskonapięciowa 2006/95/WE • Dyrektywa o kompatybilności elektromagnetycznej 2004/108/WE • Dyrektywa RTTE 1999/5/WE • Dyrektywa RoHS 2002/95/WE • Dyrektywa ECO 2009/125/WE

RU ИНФОРМАЦИЯ ПО БЕЗОПАСНОСТИ

В соответствии со стандартом безопасности EN 60335, приведенный ниже текст является обязательным для всех электронных товаров, а не только для радиаторов.

Данный прибор предназначен для использования детьми в возрасте от 8 лет, лицами с ограниченными физическими, сенсорными или умственными способностями, а также недостатком опыта и знаний, если таким пользователям было предоставлено руководство и проведен инструктаж по безопасной эксплуатации прибора, и они осознают потенциальные риски. Дети не должны играть с прибором. Чистка и обслуживание прибора не должны проводиться детьми младше 8 лет, находящимися без присмотра.

Храните прибор и его шнур в недоступном для детей младше 8 лет месте. Дети младше 3 лет не должны находиться рядом с прибором без постоянного присмотра.

Детям в возрасте от 3 до 8 лет разрешается только включать/ выключать прибор при условии, что он был помещен или установлен в нормальном рабочем положении, что детям обеспечен присмотр или проведен инструктаж относительно безопасной эксплуатации прибора, а также что они осознают потенциальные риски.

Дети в возрасте от 3 до 8 лет не должны подключать, регулировать и чистить прибор, а также выполнять пользовательское обслуживание.



RU ВНИМАНИЕ

НЕКОТОРЫЕ ДЕТАЛИ ДАННОГО ТОВАРА МОГУТ СТАТЬ ОЧЕНЬ ГОРЯЧИМИ И ВЫЗВАТЬ ОЖОГИ. ОСОБОЕ ВНИМАНИЕ НЕОБХОДИМО УДЕЛИТЬ В СЛУЧАЕ ПРИСУТСТВИЯ ДЕТЕЙ И ЛИЦ ГРУППЫ РИСКА. ВО ИЗБЕЖАНИЕ ПЕРЕГРЕВА НЕ ЗАКРЫВАЙТЕ РАДИАТОР. «НЕ ЗАКРЫВАЙТЕ» ОБОЗНАЧАЕТ, ЧТО РАДИАТОР НЕ ДОЛЖЕН ИСПОЛЬЗОВАТЬСЯ ДЛЯ СУШКИ ОДЕЖДЫ, НАПРИМЕР, ПУТЕМ РАЗМЕЩЕНИЯ ОДЕЖДЫ НЕПОСРЕДСТВЕННО НА РАДИАТОРЕ



RU УТИЛИЗАЦИЯ ОТХОДОВ В СООТВЕТСТВИИ С ДИРЕКТИВОЙ WEEE (2002/96/ЕС)

УТИЛИЗАЦИЯ ОТХОДОВ В СООТВЕТСТВИИ С ДИРЕКТИВОЙ WEEE (2002/96/ЕС) СИМВОЛ НА ЭТИКЕТКЕ ТОВАРА УКАЗЫВАЕТ НА ТО, ЧТО ТОВАР НЕ ОТНОСИТСЯ К ГРУППЕ БЫТОВЫХ ОТХОДОВ И ДОЛЖЕН СОРТИРОВАТЬСЯ ОТДЕЛЬНО. КОГДА СРОК ЭКСПЛУАТАЦИИ ТОВАРА ПОДХОДИТ К КОНЦУ, ОН ДОЛЖЕН БЫТЬ ВОЗВРАЩЕН В ПУНКТ СБОРА ЭЛЕКТРИЧЕСКИХ И ЭЛЕКТРОННЫХ ИЗДЕЛИЙ. ВОЗВРАЩАЯ ТОВАР, ВЫ ПОМОЖЕТЕ ПРЕДОТВРАТИТЬ ВОЗМОЖНЫЕ НЕГАТИВНЫЕ ПОСЛЕДСТВИЯ ДЛЯ ОКРУЖАЮЩЕЙ СРЕДЫ И ЗДОРОВЬЯ, КОТОРЫЕ МОГУТ БЫТЬ ВЫЗВАНЫ ИСПОЛЬЗОВАНИЕМ ТОВАРА В ТОМ СЛУЧАЕ, ЕСЛИ ОН БУДЕТ УТИЛИЗИРОВАН В КАЧЕСТВЕ ОБЫЧНОГО БЫТОВОГО МУСОРА. ДЛЯ ПОЛУЧЕНИЯ ИНФОРМАЦИИ О ПУНКТАХ ПЕРЕРАБОТКИ И СБОРА, ВАМ НЕОБХОДИМО СВЯЗАТЬСЯ С МЕСТНЫМИ ВЛАСТЯМИ/ МУНИЦИПАЛИТЕТОМ, СЛУЖБОЙ УТИЛИЗАЦИИ ИЛИ ПРЕДПРИЯТИЕМ, У КОТОРОГО ВЫ ПРИОБРЕЛИ ТОВАР. ПРИМЕНЯЕТСЯ В ОТНОШЕНИИ СТРАН, ПРИНЯВШИХ НАСТОЯЩУЮ ДИРЕКТИВУ.

1. ОБЩАЯ ИНФОРМАЦИЯ

- Данный прибор представляет собой герметичный электрический радиатор для настенного монтажа.
- Данный прибор соответствует стандартам EN 60335-1 и EN 60335-2-30.
- Данный прибор обладает изоляцией класса I и уровнем электрозащиты IP21, если используется со стандартной соединительной коробкой, и уровнем электрозащиты IP44, если используется со стандартной соединительной коробкой, А ТАКЖЕ с брызгозащитной крышкой (заказывается отдельно), либо снабжен 2-контактной вилкой Schuko.
- Данный прибор соответствует Европейской директиве 2004/108/EC (CE маркировка техники).
- Данный прибор поставляется со скобами для крепления на стену и шурупами.
- YALI D C поставляется в комплекте с соединительным кабелем, 5-контактным разъемом и соединительной коробкой.
- YALI D P (при доступности) поставляется в комплекте с соединительным кабелем и 2-контактной вилкой Schuko.

ОБРАТИТЕ ВНИМАНИЕ:

YALI D P имеет ограниченную функциональность, т.к. оснащен только 2-контактной вилкой Schuko, по причине чего отсутствует возможность проводного подключения к центральному программному устройству, внешнему генератору импульсов, системе управления зданием, или возможность установки в режиме «ведущий-ведомый». Тем не менее, возможно беспроводное подключение к центральному программному устройству LVI RF или LVI Touch E3.

2. УСТАНОВКА

ПОЗИЦИОНИРОВАНИЕ

- Радиатор должен быть расположен горизонтально, чтобы функционировать надлежащим образом.
- Радиатор должен быть установлен в соответствии с применимыми стандартами. Следует тщательно соблюдать минимальные расстояния, указанные на рисунке 1.
- Радиатор может быть установлен вне зоны 2 при использовании стандартной соединительной коробки и в зоне 2 в случае, если соединительная коробка оснащена брызгозащитным покрытием (рисунок 2), а органы управления (кнопка, переключатель и т.д.) не находятся в доступном месте в ванной или под душем.
- Радиатор должен быть закреплен на стене с помощью скоб, поставляемых с радиатором.
- Радиатор не должен располагаться под электрической розеткой.

КРЕПЛЕНИЕ

- Отметьте расстояние между скобами и положения для отверстий шурупов, как показано в таблице на рисунке 3А (одна панель YALI D) или 3В (одна панель YALI P и YALI R) или 3С (двойная панель). Обратите внимание на то, что радиаторы длиной в 2000 мм поставляются с дополнительными скобами, поскольку в середине радиатора должна находиться третья скоба.
- Обратите внимание на то, что скобы можно использовать для измерения высоты до нижнего отверстия для шурупа, см. рисунок 3D (за исключением YALI P и YALI R радиаторов с одной панелью высотой в 300 мм).
- Для правильной установки радиаторов важно, чтобы крепление радиатора осуществлялось таким образом, который подходит для предполагаемого использования радиатора и исключает его потенциальное ненадлежащее использование. Необходимо принять во внимание ряд элементов до завершения установки, в том числе метод крепления, используемый для установки радиатора на стену, тип и состояние самой стены, а также любое дополнительное давление и вес.
- Поставляемые крепежные материалы предназначены только для установки на стены, изготовленные из цельной древесины, кирпича, бетона, или на деревянные каркасные стены, где крепление осуществляется непосредственно на древесной поверхности. Отделка рассматриваемых типов стен не должна быть толще 3 мм. В случае стен, изготовленных из других материалов, например, пустотелого кирпича, пожалуйста, обратитесь к установщику и/или специалисту поставщика.

Во всех случаях настоятельно рекомендуется, чтобы установка выполнялась квалифицированным установщиком или аналогичным специалистом.

ПОДКЛЮЧЕНИЕ

- Электрическая установка должна соответствовать местным или государственным стандартам эксплуатации электроустановок.
- Подключение радиатора должно проводиться квалифицированным электриком. Обратитесь к монтажной схеме на рисунке 4А, чтобы подключить радиатор (за исключением модели YALI D P).
- Радиатор должен быть подключен к электрической сети при помощи установленного кабеля питания.
- Если радиатор устанавливается в ванной комнате или душевой, он должен быть защищен с помощью устройства защитного отключения (УЗО) с номинальным остаточным током не более 30 мА.
- Радиатор оснащен несбрасываемой защитой от перегрева, срабатывающей если радиатор переворачивается при падении. Если радиатор снимается со стенных скоб, даже на короткое время, он должен всегда выключаться, см. рис. 4В. Это может вызвать включение несбрасываемой защиты от перегрева. Если сработала защита от перегрева, тепловой предохранитель радиатора должен быть заменен; обратитесь к Вашему поставщику.

3. ЭКСПЛУАТАЦИЯ

- Кнопка включения/выключения находится в нижней части радиатора со стороны панели управления (С, рисунок 5). Радиатор следует включать только в том случае, если он правильно установлен и закреплен на стене при помощи скоб (рисунок 3Е). Когда радиатор включен, ЖК-экран подсвечивается, все сегменты отображаются в течение нескольких секунд, затем исчезают и появляется версия программного обеспечения. Затем изделие переходит в режим настройки времени. Если время не задано в течение 60 секунд, устанавливаются значения по умолчанию — 00:00 и День 1. Затем отображается комфортный или другой рабочий режим, выбранный ранее. Через 5 секунд подсветка выключается.

• Экран (А, рисунок 5)

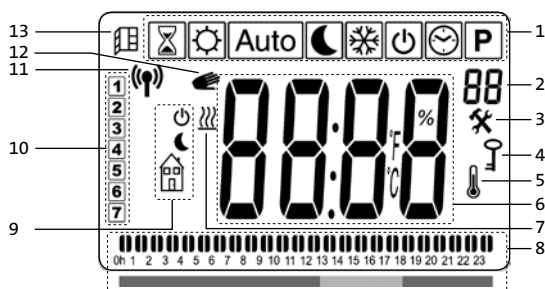

1. Меню рабочего режима (активный режим заключен в рамку).
2. Температурный предел передней панели, номер параметра, если отображается иконка «3», или номер выбранной программы.
3. Индикатор параметра установки.
4. Индикатор функции блокировки клавиш.
5. Индикатор комнатной температуры.
6. Зона экрана для значений температуры, параметров или времени.
7. Индикатор тепловой нагрузки.
8. Индикатор поведения или информационная строка программы.
9. Индикатор режима в автоматическом режиме.
10. Индикатор дня недели.
11. Индикатор RF-соединения (с RF-датчиком или Touch E3).
12. Иконка руки.
13. Индикатор функции открытого окна.

• Клавиатура (В, рисунок 5)



- ▶ Правая управляющая клавиша
- ◀ Левая управляющая клавиша
- + Клавиша «плюс»
- Клавиша «минус»
- OK** Клавиша подтверждения

НАСТРОЙКА ВРЕМЕНИ

- При первом включении цифровое управление переходит в режим настройки времени.
- В режим настройки времени также можно перейти из любого режима отопления, нажав и удерживая клавишу «OK» в течение 3 секунд.

ПРИМЕЧАНИЕ: При отключении питания в результате отключения подачи электроэнергии или выключения изделия, даже на несколько секунд, настройки времени и дня недели будут потеряны.

ПРИМЕЧАНИЕ: В случае подключения к центральному программному устройству LVI RF или LVI Touch E3 нельзя войти в режим настройки времени.



- Значение часа начнет мигать. Установите желаемое значение часа при помощи клавиш «+» и «-» и подтвердите нажатием клавиши «OK».



- Значение минуты начнет мигать. Установите желаемое значение минуты при помощи клавиш «+» и «-» и подтвердите нажатием клавиши «OK».



- Значения дней недели в секторе 10 ЖК-экрана начнут мигать. Установите желаемое значение дня недели при помощи клавиш «+» и «-» и подтвердите нажатием клавиши «OK».
- Затем отображается комфортный или другой рабочий режим, выбранный ранее.

ПРИМЕЧАНИЕ: Если время не задано в течение 60 секунд, отображается экран комфортного или другого рабочего режима, выбранного ранее.

ОБЩАЯ ИНФОРМАЦИЯ

ПЕРЕКЛЮЧЕНИЕ МЕЖДУ РАБОЧИМИ РЕЖИМАМИ

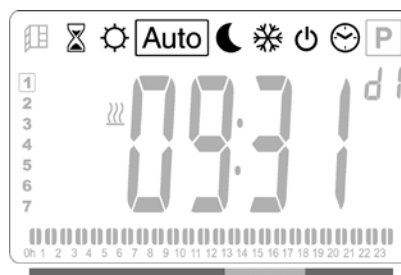

- Используйте левую «◀» или правую «▶» управляющую клавишу, чтобы направить курсор на желаемый рабочий режим и нажмите «OK», чтобы подтвердить выбор.

ИЗМЕНЕНИЕ УСТАНОВЛЕННОЙ ТЕМПЕРАТУРЫ КОМФОРТНОГО РЕЖИМА, РЕЖИМА ОГРАНИЧЕННОЙ ФУНКЦИОНАЛЬНОСТИ И РЕЖИМА ЗАЩИТЫ ОТ ЗАМЕРЗАНИЯ

- Нажав клавишу «+» или «-», установленная температура начнет мигать, что позволит установить желаемый уровень температуры.
- Подождите, пока установленная температура не прекратит мигать или нажмите «OK», чтобы подтвердить.

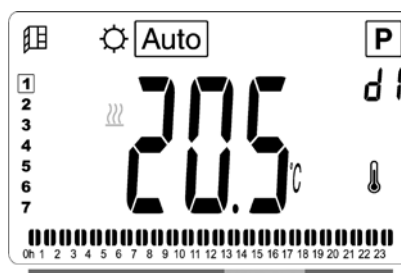

ОБРАТИТЕ ВНИМАНИЕ: Значение настройки комфортной температуры должно всегда быть выше, чем значение настройки температуры ограниченного функционирования. Если комфортную температуру невозможно понизить до необходимого значения, то сначала установите температуру ограниченного функционирования на еще более низкое значение. Либо, если невозможно повысить температуру ограниченного функционирования до необходимого значения (максимум 19 °C), то сначала повысьте комфортную температуру.

ПРОСМОТР ИЗМЕРЕННОЙ КОМНАТНОЙ ТЕМПЕРАТУРЫ



- Дважды нажмите клавишу «ОК». После первого нажатия экран загорится, после второго нажатия отобразится измеренная комнатная температура вместе с иконкой комнатной температуры в секторе 5 ЖК-экрана.
- Экран автоматически вернется в активный рабочий режим через 8 секунд.

ОТОПЛЕНИЕ

- Когда радиатор нагревается, в секторе 7 ЖК-экрана постоянно отображается иконка . При регулировании радиатора иконка  может не всегда отображаться из-за требуемого количества тепла.

ОТДЕЛЬНОСТОЯЩИЙ РАДИАТОР

КОМФОРТНЫЙ РЕЖИМ

Данный режим используется в периоды обычной нагрузки.



Значение по умолчанию: 19,0 °C

РЕЖИМ ОГРАНИЧЕННОЙ ФУНКЦИОНАЛЬНОСТИ

Данный режим используется в ночное время или когда дома никого нет в течение нескольких часов и более.



Значение по умолчанию: 15,5 °C

АВТОМАТИЧЕСКИЙ РЕЖИМ

Данный режим используется в комбинации с внешним или встроенным программным устройством. В случае использования без внешнего программного устройства радиатор следует предварительно заданным настройкам или пользовательской программе.

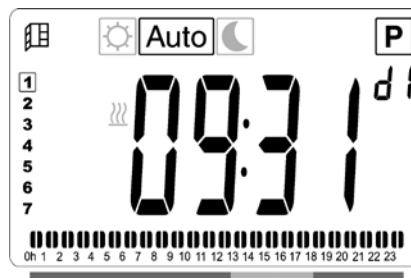

Значение по умолчанию: 19,0 °C

РЕЖИМ ЗАЩИТЫ ОТ ЗАМЕРЗАНИЯ

Данный режим используется когда дома никого нет в течение продолжительного времени.



Значение по умолчанию: 7,0 °C.

РЕЖИМ ОЖИДАНИЯ

В данном режиме радиатор выключен и на ЖК-экране отображается слово «OFF».



- Радиатор больше не принимает сигналы от проводного или беспроводного (RF) программного устройства.
- Вы можете в любое время проверить измеренную комнатную температуру двойным нажатием клавиши «ОК».
- **ВНИМАНИЕ:** Обратите внимание на то, что в случае отсутствия отопления, трубы могут замерзнуть. Для защиты товара и собственности в случае крайне низких температур мы рекомендуем использовать режим защиты от замерзания.
- **ВНИМАНИЕ:** В этом режиме радиаторы подключены к электроснабжению.

РЕЖИМ ВЫБОРА ПРОГРАММЫ

ПРИМЕЧАНИЕ: В случае подключения к центральному программному устройству LVI RF или LVI Touch E3 нельзя войти в режим настройки времени и значок часов  неактивен.

ВЫБОР ПРОГРАММЫ

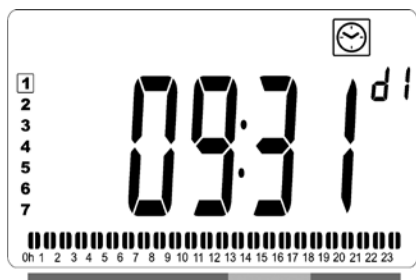

- При помощи клавиш «+» или «-» выберите одну из предустановленных программ от d1 до d9 (рис. 6) или одну из пользовательских программ от U1 до U4. Номер программы начнет мигать. Последовательность программы на текущий день отображается в нижней части экрана. Нажмите клавишу «OK», чтобы подтвердить выбор программы.
- После подтверждения управление вернется в автоматический режим.

НАСТРОЙКА ПОЛЬЗОВАТЕЛЬСКОЙ ПРОГРАММЫ

ПРИМЕЧАНИЕ: После сохранения пользовательские программы не будут потеряны в случае отключения питания. Однако при восстановлении питания значения времени будут сброшены на 00:00 и на день 1, если их не задать, поэтому радиатор может не нагреться в ожидаемое время.

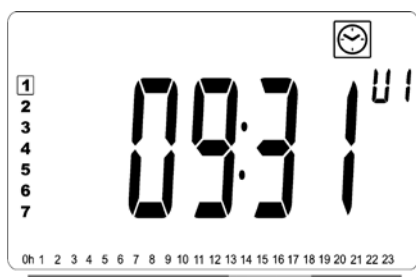

- Выберите пользовательскую программу для изменения от U1 до U4, с помощью клавиш «+» или «-», затем нажмите и удерживайте клавишу «OK» в течение 3 секунд.

ПРИМЕЧАНИЕ: Если пользовательская программа уже создана и сохранена, она будет перезаписана при сохранении вновь созданной пользовательской программы.

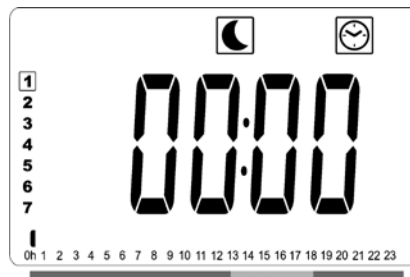

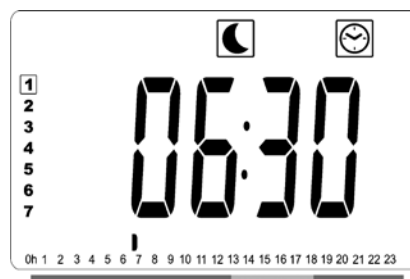

- Появится экран, показанный на рисунке выше, где будут непрерывно мигать символ , значение времени 00:00 и сегмент времени в информационной строке программы в нижней части экрана.

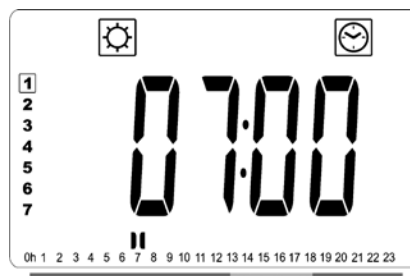

- Задайте время окончания первого периода ограниченной функциональности с помощью клавиш «+» и «-».
- По мере индексирования времени мигающий сегмент в информационной строке программы будет перемещаться горизонтально по шкале времени в соответствии со значением времени.



- Нажмите клавишу «OK», чтобы подтвердить время переключения из режима ограниченной функциональности в комфортный режим. Начнет мигать символ  вместо символа , обозначая начало данного периода комфортного режима.

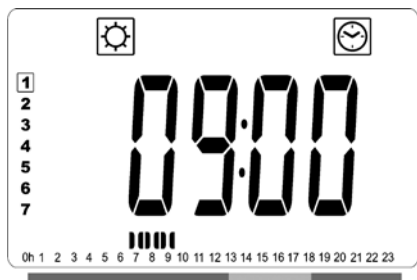

- Задайте время окончания первого периода комфортного режима с помощью клавиш «+» и «-». Сегменты в информационной строке программы переместятся, отображая комфортный период.

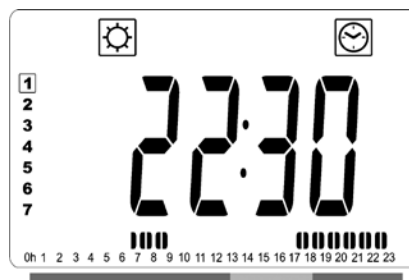

- Задайте время окончания этого периода комфортного режима с помощью клавиш «+» и «-». Сегменты в информационной строке программы переместятся, отображая комфортный период.

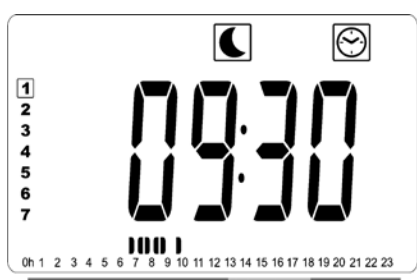

- Нажмите клавишу «OK», чтобы подтвердить время переключения из комфортного режима в режим ограниченной функциональности. Начнет мигать символ ☾ вместо символа ☀, обозначая начало данного периода ограниченной функциональности.

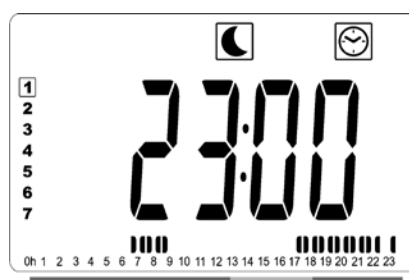

- Нажмите клавишу «OK», чтобы подтвердить время переключения из комфортного режима в режим ограниченной функциональности. Начнет мигать символ ☾ вместо символа ☀, обозначая начало данного периода ограниченной функциональности.
- Если необходимо задать более двух периодов комфортного режима, повторите предыдущие шаги.

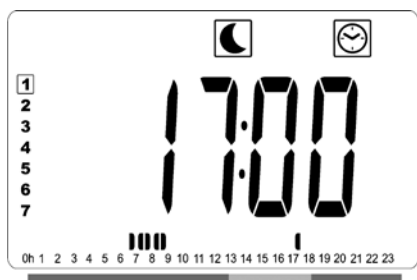

- Задайте время окончания этого периода ограниченной функциональности с помощью клавиш «+» и «-».

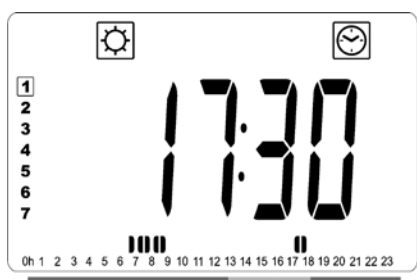

- Нажмите клавишу «OK», чтобы подтвердить время переключения из режима ограниченной функциональности в комфортный режим. Начнет мигать символ ☀ вместо символа ☾, обозначая начало данного периода комфортного режима.

- После того как все периоды комфортного режима заданы, нажимайте клавишу «+» до тех пор, пока значение времени не превысит «23:30». Затем отобразится экран, показанный выше, с вопросом, следует ли скопировать заданную для данного дня программу для следующего дня.
- Чтобы скопировать программу для следующего дня, нажмите клавишу «OK». Нажмите клавишу «OK» для любых последующих дней, чтобы скопировать для них программу.

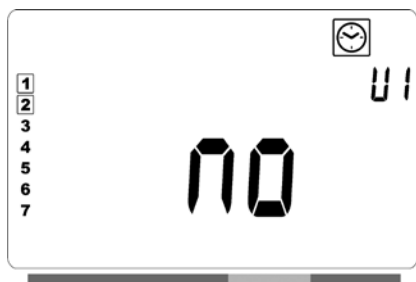

- Если для следующего дня необходимо задать другую программу, нажимайте клавишу «+» или «-» до тех пор, пока на экране не отобразится «no». Подтвердите свой выбор нажатием клавиши «OK».

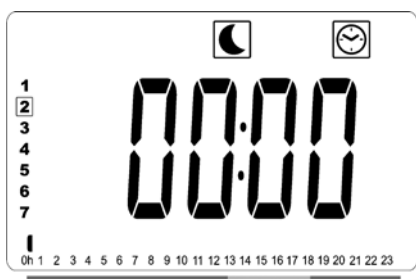

- Номер дня недели перейдет на следующий день, а время будет установлено на «00:00».



- После того как будут заданы все дни, на экране отобразится «SAVE». Подтвердите сохранение программы нажатием клавиши «OK».
- Чтобы не сохранять программу (которая перезапишет какую-либо ранее заданную пользовательскую программу), нажмите клавишу со стрелкой влево «◀». Экран вернется назад к экрану выбора программы.

РАДИАТОР, ПРИ ПОМОЩИ ПРОВОДА ПОДКЛЮЧЕННЫЙ К ЦЕНТРАЛЬНОМУ ДАТЧИКУ, ЛИБО БЕСПРОВОДНЫМ ОБРАЗОМ ПОДКЛЮЧЕННЫЙ К ЦЕНТРАЛЬНОМУ ПРОГРАММНОМУ УСТРОЙСТВУ LVI RF





- В случае подключения к проводному или беспроводному центральному программному устройству следует выбрать автоматический режим

на радиаторе, чтобы радиатор выполнял команды программного устройства.

ПОДКЛЮЧЕН К ЦЕНТРАЛЬНОМУ ДАТЧИКУ ПРИ ПОМОЩИ ПРОВОДА (Рисунок 4А)









ПРИМЕЧАНИЕ: Необходимо выбрать предустановленную программу d1.

АВТОМАТИЧЕСКИЙ РЕЖИМ

-  Комфортный режим активирован.  постоянно отображается в секторе 1 ЖК-экрана.
-  Режим ограниченной функциональности активирован. Мигает иконка  в секторе 9 ЖК-экрана и постоянно отображается символ .

БЕСПРОВОДНОЕ ЦЕНТРАЛЬНОЕ ПРОГРАММНОЕ УСТРОЙСТВО LVI RF

АВТОМАТИЧЕСКИЙ РЕЖИМ

-  Комфортный режим активирован.  постоянно отображается в секторе 1 ЖК-экрана.
-  Режим ограниченной функциональности активирован.  постоянно отображается в секторе 1 ЖК-экрана.
-  Режим ограниченной функциональности активирован.  постоянно отображается в секторе 1 ЖК-экрана.
-  Радиатор находится в режиме ожидания. Мигает иконка  в секторе 9 ЖК-экрана и постоянно отображается иконка  в секторе 9 ЖК-экрана и надпись «OFF».

Иконка  в секторе 11 ЖК-экрана активируется, когда беспроводное программное устройство и радиатор-термостат обмениваются информацией (например, с целью изменения рабочего режима).

РАДИАТОРЫ, ПОДКЛЮЧЕННЫЕ В РЕЖИМЕ «ВЕДУЩИЙ-ВЕДОМЫЙ»

- Если в помещении установлено несколько радиаторов, один из них может быть выбран в качестве ведущего, а другие – в качестве ведомых. Ведомые радиаторы выполняют команды ведущего радиатора.
- Для установки подключения необходима подходящая проводка (рисунок 4А).

Внимание! Все радиаторы в группе «ведущий-ведомый» должны быть подключены к одной фазе на контакте 1.

- Откройте меню параметров (07 SLA) для конфигурации радиатора в качестве ведомого.
- Более старые версии LVI не должны подключаться к данному товару в качестве ведущего-ведомого устройства.
- Максимальное количество ведомых радиаторов для подключения: 10.

РАДИАТОРЫ, ПОДКЛЮЧЕННЫЕ К ВНЕШНЕМУ ТЕРМОСТАТУ ИЛИ СИСТЕМЕ УПРАВЛЕНИЯ ЗДАНИЕМ

- При использовании внешнего термостата, регулирующего комнатную температуру, установите температуру комфорта на 30 °C ☀, а пониженную температуру – на 5 °C 🌙. Подключите радиатор в соответствии с рисунком 4А таким образом, чтобы контакт 3 оставался открытым в случае, если радиатор выделяет тепло и чтобы была обеспечена нейтральная установка в случае, если радиатор не выделяет тепло.



ОБРАТИТЕ ВНИМАНИЕ: В данном случае все радиаторы должны быть подключены в качестве «ведущих». Каждый радиатор также должен быть определен в качестве «ведущего» в меню настроек.

ОБРАТИТЕ ВНИМАНИЕ: Не подключайте внешний термостат непосредственно к контактам 1 или 2, т.к. это сократит срок эксплуатации радиатора.

ДРУГИЕ ФУНКЦИИ

ФУНКЦИЯ ТАЙМЕРА

Функция таймера позволит Вам переопределить запрограммированные настройки (температурный и рабочий режим) на определенный период, начиная с момента активации функции таймера.

- Подведите курсор на иконку таймера.
- Подтвердите свой выбор нажатием клавиши «ОК».
- Установите желаемую температуру при помощи клавиш «+» и «-» и подтвердите нажатием клавиши «ОК».
- Установите период от 1 часа до 44 дней при помощи клавиш «+» и «-». Подтвердите нажатием клавиши «ОК».
- Начнет мигать иконка , желаемая температура и иконка руки  отображаются до конца заданного периода.
- Если Вы желаете отключить таймер до окончания установленного периода, выберите другой режим при помощи клавиши «◀» и правую «▶» и подтвердите нажатием клавиши «ОК».

ОГРАНИЧЕНИЕ ТЕМПЕРАТУРЫ ПЕРЕДНЕЙ ПАНЕЛИ

Настройка мощности может использоваться для ограничения отдачи нагревательного элемента на передней панели и, в результате, температуры поверхности на передней панели.

- Подведите курсор на иконку питания .
- Подтвердите свой выбор нажатием клавиши «ОК».
- Используйте клавиши «+» и «-», чтобы изменить отдачу передней панели со 100% (индекс 3 сектора 2 ЖК-экрана – заводские настройки) до 70% (индекс 2 сектора 2 ЖК-экрана) или 55% (индекс 1 сектора 2 ЖК-экрана) (что соответствует максимальной температуре поверхности в 90, 75 или 60 °C) и подтвердите нажатием клавиши «ОК».
- Термостат вернется в Комфортный режим.
- В правом верхнем углу экрана (сектор 2 ЖК-экрана) отобразится индекс, соответствующий максимальной температуре поверхности передней панели.

ОБРАТИТЕ ВНИМАНИЕ: Если Вы желаете всегда использовать радиатор при максимальной температуре 60°C или 75°C, необходимо применить следующий поправочный фактор к коэффициенту отдачи.

ИНДЕКС В СЕКТОРЕ 2	ТЕМПЕРАТУРА ПОВЕРХНОСТИ	ОДИНОЧНАЯ ПАНЕЛЬ	ДВОЙНАЯ ПАНЕЛЬ
1	макс. ~ 60 °C	~ 0,55	~ 0,80
2	макс. ~ 75 °C	~ 0,70	~ 0,90
3	макс. ~ 90 °C	1	1

Например, одиночная панель 1000 Вт, запрограммированная на максимальную температуру поверхности 75°C, будет производить максимум 700 Вт. Двойная панель 1000 Вт, запрограммированная на максимальную температуру поверхности 60°C, будет производить максимум 800 Вт. Необходимо учитывать данные значения, выбирая номер и тип панели для покрытия рассчитанной потери тепла.

ФУНКЦИЯ БЛОКИРОВКИ КЛАВИШ

Используйте функцию блокировки клавиш для предотвращения изменений ваших настроек (в детской комнате, общественном помещении и т.д.).

- Для активации функции блокировки экрана сначала нажмите и удерживайте клавишу «**OK**», а затем одновременно нажмите на левую управляющую клавишу «**◀**» и правую управляющую клавишу «**▶**».
- На экране отображается иконка ключа  в секторе 4 ЖК-экрана.
- Повторите для разблокировки клавиатуры.
- Функция доступна во всех рабочих режимах.

ИНДИКАТОР ПОВЕДЕНИЯ

Это индикатор в нижней части ЖК-экрана, показывающий, сколько энергии потребляет текущая настройка температуры, т.е.

- красный = высокий
- оранжевый = средний
- зеленый = низкое энергопотребление

При увеличении устанавливаемой температуры, стержень индикатора будет расти. При понижении значения температуры – уменьшаться.

ПРИМЕЧАНИЕ: В автоматическом режиме индикатор поведения заменяется информационной строкой программы.

4. МЕНЮ ПАРАМЕТРОВ

Термостат имеет меню параметров. Чтобы перейти в это меню, нажмите и удерживайте клавишу «**OK**» в течение 6 секунд. Через 3 секунды появится экран установки часов, но следует удерживать клавишу «**OK**» в течение 6 секунд, пока на экране не появится иконка  в секторе 3 ЖК-экрана и надпись «**rFi**».

Параметры можно выбирать, используя левую «**◀**» и правую «**▶**» управляющую клавишу. Выбрав параметр, задайте значение при помощи клавиши «**OK**», измените значение при помощи клавиш «**+**» или «**-**» и подтвердите изменения клавишей «**OK**».

Чтобы выйти из меню параметров, выберите параметр «**END**» и нажмите «**OK**».

ЗНАЧЕНИЯ ПО УМОЛЧАНИЮ И ДРУГИЕ ОПЦИИ

00 rFi: УСТАНОВКА БЕСПРОВОДНОЙ РАДИОСВЯЗИ (СОПРЯЖЕНИЕ)

Нажмите «**OK**», чтобы задать установочную последовательность.

Выберите вид радиосвязи при помощи «**+**» или «**-**» и активируйте нажатием «**OK**»:

- **rF.un**: однонаправленная связь, цифровой термостат только получает команды от программного устройства LVI RF.
- **rF.bi**: двунаправленная связь с LVI Touch E3. Цифровой термостат передает сведения о своем состоянии и потреблении энергии на LVI Touch E3.

После этого подсветка отключится, а цифры начнут меняться, показывая, что цифровой термостат ждет получения радиосигнала от центрального программного устройства или LVI Touch E3 (нажмите «**◀**», чтобы отменить инициализацию радиосвязи). После приема радиосигнала устанавливается и сохраняется связь, после чего термостат возвращается в автоматический режим.

01 deg: ТИП ОТОБРАЖАЕМЫХ ГРАДУСОВ

Нажмите «**OK**», чтобы задать параметр. Выберите при помощи «**+**» или «**-**» и активируйте нажатием «**OK**»:

- °C = по Цельсию
- °F = по Фаренгейту

02 __ : КАЛИБРОВКА ВНУТРЕННЕГО ДАТЧИКА

Калибровка должна осуществляться через 1 день работы при той же температуре установки в соответствии со следующим описанием:

Установите термометр в комнате на расстоянии 1,5 м от пола (как и термостат) и проверьте реальную температуру в помещении спустя 1 час.

При вводе калибровочного параметра отображается фактическое значение.

Чтобы ввести указанное на термостате значение, воспользуйтесь кнопками «**+**» или «**-**» и введите фактическое значение. В этот момент на экране будет отображен символ  руки, а значение начнет мигать. Нажмите «**OK**», чтобы подтвердить и сохранить изменения. Если вам требуется стереть сохраненную калибровку, воспользуйтесь кнопками «**-**» или «**+**», чтобы изменить значение (пусть даже всего на 1 градус), а затем нажмите на левую навигационную кнопку «**◀**».

Символ руки пропадет и будет отображено значение откалиброванной фабричным образом температуры.

ОБРАТИТЕ ВНИМАНИЕ: Только нагревательные элементы (в том числе ведомых радиаторов), управляемые термостатом, должны использоваться в процессе калибровки. Отсутствие дополнительного источника тепла в одном помещении в течение 24 часов ранее.

03 SrC : ПОСЛЕДОВАТЕЛЬНАЯ ФУНКЦИЯ УПРАВЛЕНИЯ ПЕРЕДНЕЙ И ЗАДНЕЙ ПАНЕЛИ

ОБРАТИТЕ ВНИМАНИЕ: Данная функция доступна только у радиаторов с двойной панелью.

Нажмите «ОК», чтобы задать данный параметр. Выбрать при помощи клавиш «+» или «-» и подтвердить нажатием «ОК»:

no: Последовательная функция управления деактивирована (Передняя=Задняя).

YES: Последовательная функция управления активирована. Тепловая мощность имеет приоритет на передней панели, чтобы максимизировать тепло излучения. Таким образом, при падении температуры ниже установленного значения активируется задний нагревательный элемент, выступая в качестве вспомогательного средства.

ОБРАТИТЕ ВНИМАНИЕ: Температура задней панели может быть значительно ниже температуры передней панели, когда данная функция активирована.

04 ВЕРСИЯ ПРОГРАММЫ

Отображает сведения о версии программного обеспечения цифрового термостата.

05 Wind : ФУНКЦИЯ ОБНАРУЖЕНИЯ ОТКРЫТОГО ОКНА



 (отображается текст «Wind»)

Нажмите «ОК», чтобы задать данный параметр.

Выбрать при помощи клавиш «+» или «-» и подтвердить нажатием «ОК»:

no: функция обнаружения открытого окна отключена.

YES: функция обнаружения открытого окна включена.

 Постоянно отображается в секторе 13 ЖК-экрана. Функция переключает радиатор с любого активного режима в режим защиты от замерзания при обнаружении открытого окна (комнатная температура падает на более 2 °C за срок менее 10 минут). Иконка  открытого окна начнет мигать и продолжит мигать до тех пор, пока функция не будет деактивирована. Чтобы вернуться к предыдущему или автоматическому режиму, дважды нажмите клавишу «ОК».

Если ручное вмешательство не обнаружено, радиатор будет автоматически проверять каждые 30 минут, не повысилась ли температура в помещении (окно закрыто); в таком случае, радиатор автоматически перейдет в предыдущий режим или автоматический рабочий режим.

06 ItCS : АДАПТИВНЫЙ ПУСК

Нажмите «ОК», чтобы задать данный параметр. Выбрать при помощи клавиш «+» или «-» и подтвердить нажатием «ОК»:

no: функция адаптивного пуска отключена. Отопление включится в запрограммированное время, чтобы достичь заданной температуры комфорта.

YES: функция адаптивного пуска включена. Отопление включится в расчетное оптимальное время, чтобы достичь заданной температуры комфорта в запрограммированное время.

ПРИМЕЧАНИЕ: Время включения отопления отличается для каждого периода отопления, если включена эта функция.

07 SLA : УСТАНОВКА В РЕЖИМЕ «ВЕДУЩИЙ-ВЕДОМЫЙ»

Нажмите «ОК», чтобы активировать данный параметр.

Выберите при помощи клавиш «+» или «-» и активируйте нажатием «ОК»:

no: управление радиатором активировано

YES: радиатор работает в режиме «ведомый» и выполняет функции, заданные блоком управления ведущего радиатора.

08 CLr : ЗАВОДСКИЕ НАСТРОЙКИ

Нажмите и удерживайте клавишу «ОК» в течение 6 секунд, чтобы сбросить установленные значения температуры, а также настройки пользователя в данном меню и установить заводские настройки «по умолчанию».

ПРИМЕЧАНИЕ: Сопряжение с центральным программным устройством LVI RF или Touch E3 будет потеряно.

Все элементы окна отключаются, ЖК-экран загорается, все сегменты отображаются в течение нескольких секунд, затем исчезают и появляется версия программного обеспечения. Затем изделие переходит в режим настройки времени. Если время не задано в течение 60 секунд, устанавливаются значения по умолчанию — 00:00 и День 1. Появится экран комфортного режима.

09 End: ВЫХОД ИЗ МЕНЮ ПАРАМЕТРОВ

Нажмите «ОК», чтобы выйти из меню параметров и вернуться к нормальной работе.

5. ТЕХНИЧЕСКОЕ ОБСЛУЖИВАНИЕ, РЕМОНТ И УТИЛИЗАЦИЯ

- **ВНИМАНИЕ:** Отключите электропитание перед проведением работ по обслуживанию.
- Чистка товара осуществляется мягкой влажной тканью. НЕ используйте химические или абразивные чистящие средства, т.к. они повредят покрытие.
- Радиатор оснащен защитой от перегрева, которую невозможно сбросить (плавкая вставка). Данная защита от перегрева блокирует подачу тока, если радиатор перегревается (например, в случае накрытия).
- Во избежание рисков, поврежденный кабель питания должен быть заменен производителем, представителем по обслуживанию или квалифицированным специалистом.
- Радиатор наполнен необходимым количеством растительного масла. Любой ремонт, требующий открытия радиатора, должен выполняться только производителем или доверенным им представителем по обслуживанию.
- В случае утечки, свяжитесь с производителем или представителем по обслуживанию.
- Когда срок службы радиатора подойдет к концу, пожалуйста, соблюдайте местные правила в отношении утилизации масла.

6. ГАРАНТИЯ

Товар имеет гарантию 10 лет за исключением электрических и электронных компонентов, на которые распространяется 2-летняя гарантия.

7. ТЕХНИЧЕСКИЕ ДАННЫЕ

УСЛОВИЯ ОКРУЖАЮЩЕЙ СРЕДЫ - Рабочая температура - Температура хранения	От -30 °C до +50 °C От -30 °C до +70 °C
УСТАНОВКА ДИАПАЗОНА ТЕМПЕРАТУР - Комфортный режим - Режим ограниченной функциональности - Режим защиты от замерзания	от+5,5 °C до +30,0 °C, значение должно быть выше, чем значение настройки режима ограниченного функционирования. от+5,0 °C до +19,0 °C, значение должно быть ниже, чем значение настройки комфортного режима. от +5,0 °C до +10,0 °C.
ЭЛЕКТРИЧЕСКАЯ ИЗОЛЯЦИЯ	Класс I
ЭЛЕКТРИЧЕСКАЯ ЗАЩИТА	<ul style="list-style-type: none"> • IP21 при установке с использованием стандартной соединительной коробки. • IP44 при установке с соединительной коробкой, имеющей брызгозащитное покрытие. • IP44 при наличии 2-контактной вилки Schuko (только модели YALI D P).
ПИТАНИЕ	230 В переменного тока – 50 Гц или 400 В переменного тока – 50 Гц в соответствии с паспортной табличкой товара.
ДИРЕКТИВЫ И СТАНДАРТЫ: Товар был разработан в соответствии со следующими директивам и стандартами:	<ul style="list-style-type: none"> • EN 60730-1; • EN 60335-1; • EN 60335-2-30; • EN 62233; • EN 55014-1; • EN 55014-2; • EN 61000-3-2; • EN 61000-3-3; • EN 60529; • Директива 2006/95/ЕС на низковольтное оборудование; • Директива 2004/108/ЕС по электромагнитной совместимости; • Директива 1999/5/ЕС по средствам радиосвязи и телекоммуникационному оконечному оборудованию; • Директива 2002/95/ЕС об ограничении содержания некоторых вредных веществ в электротехническом и электронном оборудовании • Директива ОЗС 2009/125/ЕС

GB SAFETY INFORMATION

Due to the safety standard EN 60335, the text below is obligatory for all electric products, not only radiators.

This appliance can be used by children aged from 8 years and above and persons with reduced physical, sensory or mental capabilities or lack of experience and knowledge if they have been given supervision or instruction concerning use of the appliance in a safe way and understand the hazards involved. Children shall not play with the appliance. Cleaning and user maintenance shall not be made by children unless they are older than 8 and supervised. Keep the appliance and its cord

out of reach of children aged less than 8 years. Children of less than 3 years should be kept away from the unit unless continuously supervised. Children aged from 3 years and less than 8 years shall only switch on/off the appliance provided that it has been placed or installed in its normal operating position and they have been given supervision or instruction concerning use of the appliance in a safe way and understand the hazards involved. Children aged from 3 years and less than 8 years shall not plug in, regulate and clean the appliance or perform user maintenance.



GB CAUTION

SOME PARTS OF THIS PRODUCT CAN BECOME VERY HOT AND CAUSE BURNS. PARTICULAR ATTENTION HAS TO BE GIVEN WHERE CHILDREN AND VULNERABLE PEOPLE ARE PRESENT. IN ORDER TO AVOID OVERHEATING, DO NOT COVER THE RADIATOR. "DO NOT COVER" MEANS THAT THE RADIATOR MUST NOT BE USED FOR DRYING CLOTHES, FOR EXAMPLE, BY PLACING THEM DIRECTLY ON THE RADIATOR.



GB WASTE DISPOSAL ACCORDING TO WEEE DIRECTIVE (2002/96/EC)

WASTE DISPOSAL ACCORDING TO THE WEEE DIRECTIVE (2002/96/EC). THE SYMBOL ON THE PRODUCT LABEL INDICATES THAT THE PRODUCT MAY NOT BE HANDLED AS DOMESTIC WASTE, BUT MUST BE SORTED SEPARATELY. WHEN IT REACHES THE END OF ITS USEFUL LIFE, IT SHALL BE RETURNED TO A COLLECTION FACILITY FOR ELECTRICAL AND ELECTRONIC PRODUCTS. BY RETURNING THE PRODUCT, YOU WILL HELP TO PREVENT POSSIBLE NEGATIVE EFFECTS ON THE ENVIRONMENT AND HEALTH TO WHICH THE PRODUCT CAN CONTRIBUTE IF IT IS DISPOSED OF AS ORDINARY DOMESTIC WASTE. FOR INFORMATION ABOUT RECYCLING AND COLLECTION FACILITIES, YOU SHOULD CONTACT YOUR LOCAL AUTHORITY/MUNICIPALITY OR REFUSE COLLECTION SERVICE OR THE BUSINESS FROM WHICH YOU PURCHASED THE PRODUCT. APPLICABLE TO COUNTRIES WHERE THIS DIRECTIVE HAS BEEN ADOPTED.

1. GENERAL INFO

- This appliance is a sealed electric radiator designed for fixed wall-mounted installation.
- This appliance conforms to the standards EN 60335-1 and EN 60335-2-30.
- The appliance is insulation class I and has electrical protection level IP21 if used with the standard connection box, and electrical protection level IP44 if used with the standard connection box AND the splash-proof cover (to be ordered separately) or fitted with a 2-pin Schuko plug.
- This appliance complies with European Directive 2004/108/EC (CE Marking on all appliances).
- The product is supplied with wall brackets and screws.
- The YALI D C is supplied complete with a connection cable equipped with a 5-pole connector and connection box.
- The YALI D P (where available) is supplied complete with a connection cable equipped with a 2-pin Schuko plug.

PLEASE NOTE:

The YALI D P has limited functionality due to only being equipped with a 2-pin Schuko plug, therefore it will not be possible to have a wired connection to a central programmer, external clock, BMS, or to have the radiator connected in a master/slave setup. However, it is still possible to connect wirelessly to an LVI RF Central programmer, or the LVI Touch E3.

2. INSTALLATION

POSITIONING

- The radiator must be positioned horizontally in order for it to function correctly.
- The radiator must be positioned according to the applicable standards. The minimum distances as specified in picture 1 should be carefully observed.
- The radiator may be positioned “outside” zone 2 with the standard connection box and inside zone 2 if the connection box is equipped with a splash proof cover (picture 2), insofar as no operating controls (button, switches, etc ...) are in reach of persons in the bath or under the shower.
- The radiator must be fixed to the wall using the wall brackets supplied.

- The radiator must not be located underneath an electrical socket.

FIXING

- Mark out the distance between the brackets and the positions of the screw holes as shown in the table in picture 3A (single panel YALI D) or 3B (single panel YALI P and YALI R) or 3C (double panel). Note that 2000 mm long products are supplied with extra brackets as a 3rd bracket must be fitted in the middle of the product.
- Note that the brackets can be used to measure the height of the bottom fixing hole, see picture 3D (excludes 300 mm high YALI P and YALI R single radiators).
- For the correct installation of radiators it is essential that the fixing of the radiator is carried out in such a way that it is suitable for intended use AND predictable misuse. A number of elements need to be taken into consideration including the fixing method used to secure the radiator to the wall, the type and condition of the wall itself, and any additional potential forces or weights, prior to finalising installation.
- The fixing materials provided are only intended for installation on walls made of solid wood, bricks, concrete or on timber-frame stud walls where the fixing is directly into the timber. All walls being considered should have no more than a maximum of 3 mm wall finishing. For walls made of other materials, for example hollow bricks; please consult your installer and/or specialist supplier.

In all cases it is strongly recommended that a suitably qualified professional installer or similar tradesperson carries out the installation.

CONNECTION

- The electrical installation must comply with local or national regulations.
- The radiator should be connected by a suitable and qualified electrician. Please refer to the wiring diagram in picture 4A for the connection of the radiator (Excludes YALI D P model).
- The radiator must be connected to the electrical supply using the supply cable fitted to the unit.
- If the radiator is installed in a bathroom or shower room, it must be protected with a residual current device (RCD) with a rated residual current not exceeding 30 mA.

- The radiator is equipped with a non-resettable overheat protection that trips off if the radiator overheats. If the radiator is removed from the wall brackets, even for a short time, it must without exception be switched off, see picture 4B. This may even trip the non-resettable overheat protection. If the overheat protection trips, its thermal fuse must be replaced; contact your supplier.

3. OPERATION

- The On/Off button is located at the bottom of the control side of the radiator (C, picture 5). The radiator should only be switched “on” when it is correctly installed and secured to the wall brackets (picture 3E). When the radiator is switched “on”, the LCD screen will illuminate and all segments will be displayed for a few seconds, then disappear, before displaying the software version. The product will then enter into time setting mode. If the time is not set within 60 seconds, the time will be set to the default values of 00:00 and Day 1. The “Comfort” or previously selected operating mode screen will appear. The backlight will switch off after a further 5 seconds.

• Display (A, picture 5)

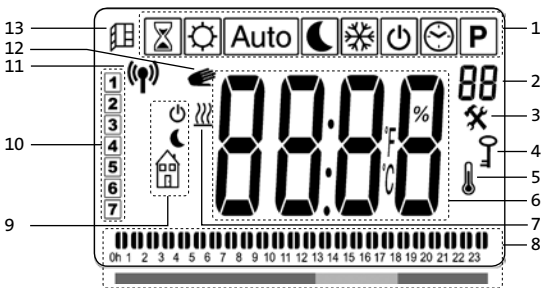

1. Operating mode menu (active mode is framed).
2. Front panel temperature limit, Parameters number if icon “3” is displayed or selected program number.
3. Installation parameter indicator.
4. “Key lock” function indicator.
5. “Room temperature” indicator.
6. Display zone for temperatures, parameters, or time.
7. “Heating demand” indicator.
8. “Behaviour” indicator or program information bar.
9. “Mode” indicator in “Automatic” mode.
10. Day of week indicator.
11. “RF connection” indicator (with RF clock or Touch E3).
12. Hand icon.
13. “Window open” function indicator.

• Keypad (B, Picture 5)



- ▶ Right navigation key
- ◀ Left navigation key
- + Plus key
- Minus key
- OK** Validation key

HOW TO SET THE TIME

- When first powered on, the digital control enters into time setting mode.
- Time setting mode can also be entered into by pressing the “OK” key for 3 seconds while in any of the heating modes.

NOTE: If power is lost, from a power cut or the product is switched off, even just for a few seconds, the time and day setting will be lost.

NOTE: If connected to an LVI RF central programmer or the LVI Touch E3, it is not possible to enter into the time setting mode.



- The hour value will blink. Adjust the hour value by pressing the “+” or “-” keys, then confirm by pressing the “OK” key.



- The minute value will blink. Adjust the minute value by pressing the “+” or “-” keys, then confirm by pressing the “OK” key.



- The day values, in section 10 of the LCD display, will blink. Adjust the day value by pressing the “+” or “-” keys, then confirm by pressing the “OK” key.
- The “Comfort” mode or previously selected operating mode screen will appear.

NOTE: If the time is not set within 60 seconds, the “Comfort” or previously selected operating mode screen will appear.

GENERAL

HOW TO CHANGE BETWEEN THE OPERATING MODES

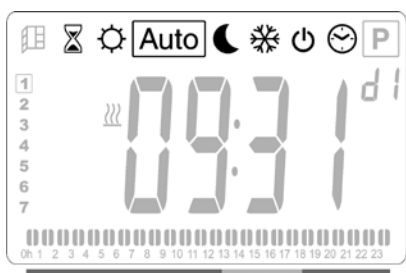

- Use the left “◀” or right “▶” navigation keys to move the frame cursor on the desired operating mode and press “OK” to confirm your choice.

HOW TO CHANGE COMFORT, REDUCED, OR FROST PROTECTION SET TEMPERATURES

- By pressing the “+” or “-” keys, the set temperature will start to blink and can be adjusted to the desired temperature level.
- Wait until the new set temperature stops blinking or press the “OK” key to confirm immediately.

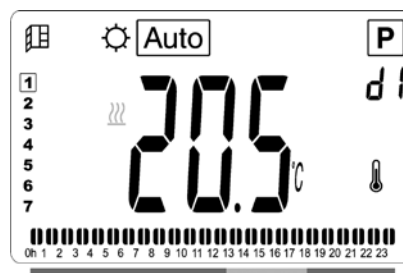

NOTE: The comfort temperature setting must always be higher than the reduced temperature setting. If it is not possible to lower the comfort temperature to the desired value, first set the reduced temperature to an even lower value, or, if it is not possible to increase the reduced temperature to the desired value (maximum 19 °C), first increase the comfort temperature.

HOW TO VIEW THE MEASURED ROOM TEMPERATURE



- Press the “OK” key twice. On the first press, the screen will illuminate, and on the second press, the measured room temperature will be displayed together with the room temperature icon (thermometer), in section 5 of the LCD display.
- The display will return automatically to the active operation mode after 8 seconds.

HEATING

- When the radiator is heating, the  in section 7 of the LCD display, is constantly displayed. As the radiator regulates, the  may not always be displayed due to the required heating demand.

STAND ALONE RADIATOR

COMFORT MODE

This mode is to be used during periods of normal occupancy.



- **Default value: 19.0°C**

REDUCED MODE

This mode is to be used at night-time or when the house is unoccupied for a few hours or more.



- **Default value: 15.5°C**

AUTOMATIC MODE 

This mode is intended to be used in combination with an external programmer, or the built in programmer. If used without an external programmer, the radiator will follow the selected preset or user defined program.

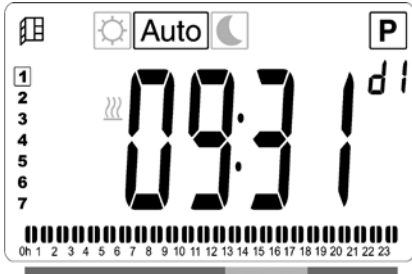

- **Default value: 19.0°C**

FROST PROTECTION MODE 

This mode is to be used when the house is unoccupied for extended periods of time.



- **Default value: 7.0°C**

STANDBY MODE 

In this mode the radiator is switched off and the word "OFF" will be shown on the LCD display.



- The radiator will no longer receive signals from a wired or wireless (RF) programmer.
- At any time you can check the measured room temperature by pressing the "OK" key twice.

- **ATTENTION:** Please be aware, if there is no heating in your property then your pipes could freeze. For the protection of product and property in very low temperatures we recommend the "frost protection" mode is used.

- **ATTENTION:** In this mode the radiators are still connected to the electrical supply.

PROGRAM SELECTION MODE 

NOTE: If connected to an LVI RF central programmer or the LVI Touch E3, it is not possible to enter into the program selection mode as the clock  symbol is made unavailable.

SELECTING A PROGRAM

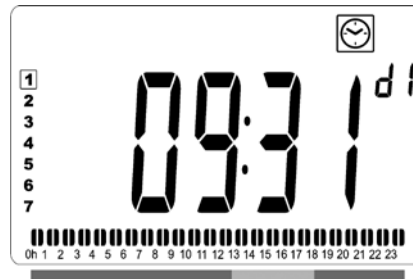

- Use the "+" or "-" keys to select one of the preset programs, d1 to d9 (picture 6), or one of the user definable programs, U1 to U4. The program number will blink. The program sequence for the current day is displayed along the bottom of the screen. Press the "OK" key to confirm the program to be followed.
- When confirmed, the control will return to Automatic.

DEFINING A USER PROGRAM

NOTE: Once saved, the user defined programs are not lost in the event of a power cut. However, the time will reset to 00:00 and day 1 when the power returns, if not set, so the product may not heat at the expected times.

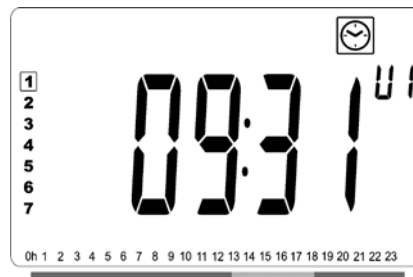

- Use the "+" or "-" keys to select a user definable program, U1 to U4, to be modified, then press and hold the "OK" key for 3 seconds.

NOTE: If a user defined program has already been created and saved, it will be overwritten when the newly defined user program is saved.

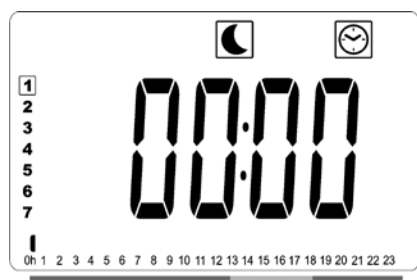

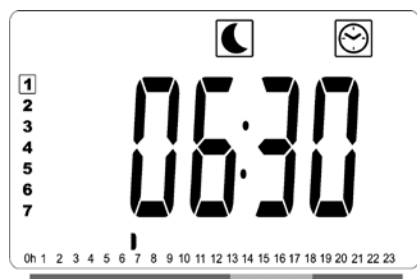

- The above screen will be shown, where the  symbol, the time value 00:00, and the time segment in the program information bar along the bottom of the screen will blink continuously.

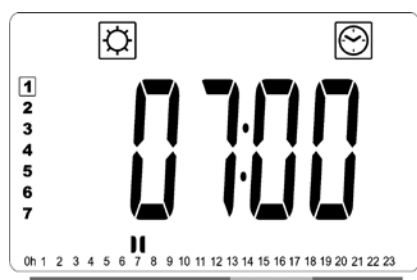

- Use the “+” or “-” keys to adjust the time at which the first Reduced period will end.
- As the time indexes, the blinking segment on the program information bar will move horizontally along the time scale according to the time value.



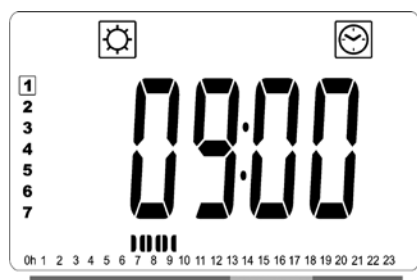

- Press the “OK” key to confirm the time at which the mode will change over from Reduced to Comfort. The  symbol will start to blink instead of the  symbol, signifying the start of this Comfort period.

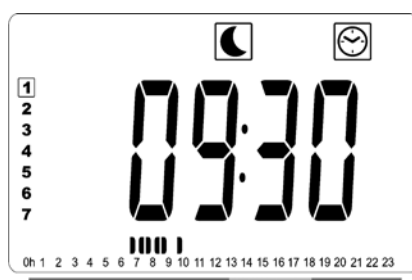

- Use the “+” and “-” keys to adjust the time at which the first Comfort period will end. The segments in the program information bar will populate to show the Comfort period.



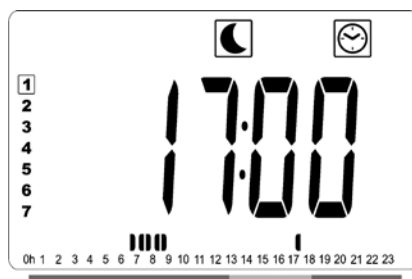

- Press the “OK” key to confirm the time at which the mode will change over from Comfort to Reduced. The  symbol will start to blink instead of the  symbol, signifying the start of this Reduced period.

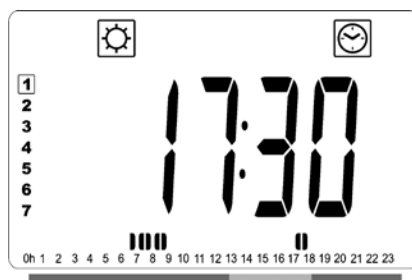

- Use the “+” and “-” keys to adjust the time at which this Reduced period will end.



- Press the “OK” key to confirm the time at which the mode will change over from Reduced to Comfort. The  symbol will start to blink instead of the  symbol, signifying the start of this Comfort period.

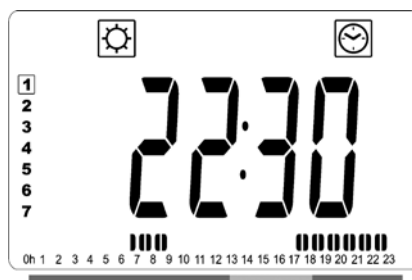

- Use the “+” and “-” keys to adjust the time at which this Reduced period will end. The segments in the program information bar will populate to show the Comfort period.

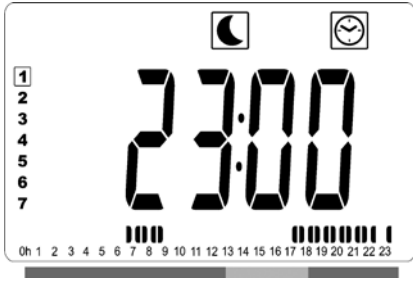

- Press the “OK” key to confirm the time at which the mode will change over from Comfort to Reduced. The ☾ symbol will start to blink instead of the ☀ symbol, signifying the start of this Reduced period.
- If more than two Comfort periods are required, repeat the previous steps.

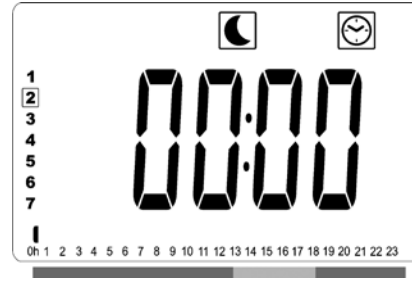

- The day number will increment to the next day and the time will be set back to “00:00”.



- When all Comfort periods have been defined, use the “+” key to advance beyond the time “23:30”. The above screen will then be shown, asking if the program that has just been defined for that day is to be copied to the next day.
- To copy the program onto the next day, press the “OK” key. Press the “OK” key for any further days the program is to be copied over to.



- When all of the days have been defined, the word “SAVE” will be displayed. To save the program, press the “OK” key to confirm.
- If the program is not to be saved, so that any previously user defined program is not overwritten, press the left “◀” arrow key. The screen will revert back to the Program Selection screen.

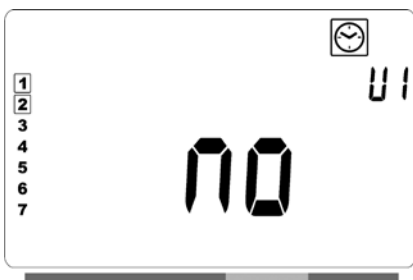

- If a different program is to be defined for the next day, press the “+” or “-” key until the word “no” is displayed. Press the “OK” key to confirm.

RADIATOR CONNECTED TO A CENTRAL CLOCK BY WIRE, OR WIRELESSLY CONNECTED TO AN LVI RF CENTRAL PROGRAMMER

- When connected to a wired or RF central programmer, the Auto mode must be selected on the radiator so that it follows the orders of the programmer.

CONNECTED TO A CENTRAL CLOCK BY WIRE (Picture 4A)









AUTOMATIC MODE

NOTE: Preset program d1 must be selected

- ☀ Comfort mode/temperature is active. The ☀, in section 1 of the LCD display, is constantly displayed.
- ☾ Reduced mode/temperature is active. The ☾, in section 9 of the LCD display, blinks and the ☀ symbol is constantly displayed.

WIRELESS LVI RF CENTRAL PROGRAMMER

AUTOMATIC MODE

-  Comfort mode/temperature is active. The , in section 1 of the LCD display, is constantly displayed.
-  Reduced mode/temperature is active. The , in section 1 of the LCD display is constantly displayed.
-  Frost protection mode/temperature is active. The , in section 1 of the LCD display is constantly displayed.
-  The radiator is in standby mode. The , in section 9 of the LCD display, blinks and the  symbol in section 9 of the LCD display and “OFF” are constantly displayed.

The  icon in section 11 of the LCD display, is active when the RF programmer and radiator thermostat exchange information (e.g. order to change the operating mode).



RADIATORS CONNECTED IN A MASTER SLAVE SETUP

- When several radiators are installed in a room, one of them can be selected as a “master”, while the others function as “slaves”. The slaves will follow the heating instructions from the master radiator.
- This setup requires appropriate wiring (picture 4A).

NOTE: All radiators in a master/slave group must be connected to the same phase on pin 1.

- Enter the parameter menu (07 SLA) to configure the radiator as a slave radiator.
- Older LVI products must not be connected as master/slave with this product.
- A maximum number of 10 slaves can be connected.

RADIATORS CONNECTED TO AN EXTERNAL THERMOSTAT OR BMS

- When using an external thermostat which controls the room temperature, set the comfort temperature  to 30°C and the reduced temperature  to 5°C. Connect the radiator according to picture 4A in such way that pin 3 is open when the radiator should emit heat and connected to Neutral when the radiator should not emit heat.



NOTE: Radiators must be connected as masters in this case. Each and every radiator must also be defined as master in the parameter menu.

NOTE: Do not connect an external thermostat directly to pin 1 or 2 as this will shorten the life of the radiator.

OTHER FUNCTIONS

TIMER FUNCTION

The timer function allows you to override the programmed settings (temperature and operating mode) for a chosen period of time, starting from the moment that the timer function is activated.

- Move the frame cursor to the timer icon.
- Confirm your choice with the “OK” key.
- Set the desired temperature using the “+” and “-” keys and confirm with the “OK” key.
- Adjust the period using the “+” and “-” keys between 1 hour and 44 days. Confirm with the “OK” key.
- The  icon will start to blink and the desired temperature and hand  icon are displayed until the end of the set period.
- If you want to stop the timer before the end of the set period, select another mode using the left “◀” or right “▶” navigation key and confirm with the “OK” key.

FRONT PANEL TEMPERATURE LIMITATION

This power setting can be used to limit the output of the heating element in the front panel and as a consequence will limit the surface temperature of the front panel.

- Move the frame cursor to the power icon .
- Confirm your choice with the “OK” key.
- Use the “+” and “-” keys to change the output of the front panel from 100% (Index 3 in section 2 of the LCD - Factory setting) to 70% (Index 2 in section 2 of the LCD) or 55% (Index 1 in section 2 of the LCD) (corresponding to a maximum surface temperature of 90, 75 or 60°C) and confirm with the “OK” key.
- The thermostat will return to the “Comfort” mode.
- The display will then show in the right upper corner (section 2 of the LCD) the index corresponding to the maximum surface temperature of the front panel.

NOTE: When considering the permanent use of the radiator at 60°C or 75°C maximum, the following correction factor should be applied for the output.

INDEX IN SECTION 2	SURFACE TEMPERATURE	SINGLE PANEL	DOUBLE PANEL
1	~ 60°C max	~ 0.55	~ 0.80
2	~ 75°C max	~ 0.70	~ 0.90
3	~ 90°C max	1	1

E.g. A 1000 Watt single panel programmed for a maximum surface temperature of 75°C will deliver maximum 700 Watts. A 1000 Watt double panel programmed for a maximum surface temperature of 60°C will deliver maximum 800 Watts. These values should be considered when selecting the number and type of panels to cover the calculated heat losses.

KEY LOCK FUNCTION

Use the Key Lock function to prevent any changes to your settings (in a child’s room, public area... etc)

- To activate the Key Lock function, first press and maintain the “OK” key and then simultaneously on the left “◀” and right “▶” navigation keys.
- The key  icon, in section 4 of the LCD display, will be displayed on the screen.
- Repeat the same procedure to unlock the keypad. This function is available in all operating modes.

BEHAVIOUR INDICATOR

This is the bar at the bottom of the LCD display that gives a visual indication of how much energy the current temperature setting is using i.e.

- red = high
- orange = medium
- green = low energy consumption

As you increase the temperature setting, the behavior indicator “bar” in section 8 of the LCD display, will increase in length. The opposite applies when decreasing the temperature setting.

NOTE: The behaviour indicator is replaced by the program information bar when in Automatic mode.

4. PARAMETER MENU

The thermostat has a parameter menu. In order to enter this menu, press and hold the “OK” key for 6 seconds.

At 3 seconds, the clock setting screen will appear, but continue to hold the “OK” key for the whole 6 second period until , in section 3 of the LCD display, and “rFi” is displayed on the screen.

Parameters can be selected using the left “◀” and right “▶” navigation keys. Once the required parameter is displayed, press the “OK” key. Modify the parameter settings with the “+” or “-” keys and confirm your adjustment with the “OK” key.

To exit the parameter menu, choose the parameter “END” and press the “OK” key.

DEFAULT VALUE & OTHER POSSIBILITIES

00 rFi: WIRELESS RADIO INITIALIZATION (PAIRING)

Press “OK” to enter this initialization sequence.

Select with “+” or “-” the radio communication type and confirm by pressing the “OK” key:

- **rF.un:** unidirectional communication - the digital thermostat only receives orders from an LVI RF central programmer.
- **rF.bi:** bidirectional communication with an LVI Touch E3. The digital thermostat communicates state and power consumptions to the LVI Touch E3.

Then the backlight will switch off and the digits will cycle showing that the digital thermostat is waiting for a radio link signal from a Central programmer or LVI Touch E3 to be received (press “◀” to cancel radio initialization).

When the radio link signal is received, pairing is saved, then it will return to Auto mode.

NOTE: Pairing between the devices can be very quick where cycling of the digits may not be seen.

01 dEG: TYPE OF DEGREES DISPLAYED

Press “OK” to enter this parameter. Select with “+” or “-” and confirm by pressing the “OK” key:

- °C = Celsius
- °F = Fahrenheit

02 ___ : CALIBRATION OF THE INTERNAL PROBE

The calibration must be done after 1 day working with the same setting temperature in accordance with the following description:

Put a thermometer in the room at 1.5m distance from the floor (like the thermostat) and check the real temperature in the room after 1 hour.

When you enter the calibration parameter screen the actual temperature value is displayed.

To enter the value shown on the thermometer, use the “-“ or “+“ keys to enter the real value. At this point the hand  icon, in section 12 of the LCD display, will be displayed and the value will blink. Press the “OK” key to confirm and save. If you need to erase a calibration already saved use the “-“ or “+“ keys to alter the value, even just by 1°C, then press the left “◀” navigation key. The hand symbol will disappear and the factory calibrated temperature reading will be displayed.

NOTE: Only the heating elements (including slave radiators) managed by the thermostat must be used during the calibration process. Do not have a secondary heat source in the same room for a period of 24 hours before hand.

03 SrC : SEQUENTIAL CONTROL OF FRONT AND BACK PANEL

NOTE: This feature is only applicable to double panel radiators.

Press “OK” to enter this parameter. Select with “+” or “-” and confirm by pressing the “OK” key:

no: Sequential control function disabled (Front=Back).

YES: Sequential control function enabled. Heat output is prioritized to the front panel to maximize radiant heat. Thus, the “back” heating element will activate if the temperature is one degree below the set point, acting as a booster.

NOTE: The rear panel temperature can be considerably lower than the front panel when this function is enabled.

04 SOFTWARE VERSION

Displays the software version of the digital thermostat.

05 Wind: OPEN WINDOW DETECTION 

(the text “Wind” is displayed)

Press the “OK” key to enter this parameter. Select with “+” or “-” and confirm by pressing the “OK” key:

no: open window detection function disabled.

YES: open window detection function enabled.

The , in section 13 of the LCD display, is constantly displayed.

This function will switch the radiator from any active mode to “Frost Protection” mode when an open window is detected (room temperature drops by more than 2°C in less than 10 minutes). The open window icon  will start to blink, and continue to blink as long as the function is active.

To return to the previous or automatic mode, press the “OK” key twice. If no manual intervention has been detected, the radiator will check automatically, after 30 minutes, if the room temperature has increased (window has been closed) and if so, return automatically to the previous or automatic operation mode.

06 HCS: ADAPTIVE START

Press the “OK” key to enter this parameter. Select with “+” or “-” and confirm by pressing the “OK” key:

no: adaptive start function disabled. Heating up to reach the Comfort set temperature will start at the programmed time.

YES: adaptive start function enabled. Heating up will start at the predicted optimal time to reach the Comfort set temperature at the programmed time.

NOTE: Heating start times will vary for each heating period when this function is enabled.

07 SLA: MASTER/SLAVE SET-UP

Press the “OK” key to enter this parameter. Select with “+” or “-” and confirm by pressing the “OK” key:

no: radiator control active.

YES: radiator will function as slave radiator and follow the controls instructions of the master radiator.

08 CLR: FACTORY SETTING

Press and hold the “OK” key for 6 seconds to reset Set point temperatures and all user parameters in this menu to factory default settings.

NOTE: Pairing with the LVI RF central programmer or Touch E3 will be lost.

The screen will go blank, the LCD screen will illuminate and all segments will be displayed for a few seconds, then disappear, before displaying the software version. The product will then enter into time setting mode. If the time is not set within 60 seconds, the time will be set to the default values of 00:00 and Day 1. The “Comfort” mode screen will appear.

09 End: EXIT THE PARAMETER MENU

Press the “OK” key to exit installation parameter menu and return to normal operation.

5. MAINTENANCE, REPAIR AND DISPOSAL

- **WARNING:** Disconnect electrical supply before carrying out any maintenance activity.
- The product should be cleaned using a soft damp cloth. Do NOT use chemical or abrasive cleaners as they will damage the surface finish.
- The radiator is equipped with overheat protection that cannot be reset (melt fuse). This overheat protection disconnects the current if the radiator becomes too hot (e.g. when covered).
- If the supply cord is damaged, it must be replaced by the manufacturer, a service agent or similar qualified persons in order to avoid a hazard.
- The radiator is filled with an exact amount of environmental friendly vegetable oil. Any repairs that require the radiator to be opened shall therefore only be carried out by the manufacturer or an approved agent.
- In case of leakage contact the manufacturer or service agent.
- When the radiator reaches the end of its service life follow the regulations concerning the disposal of oil.

6. WARRANTY

The product is covered by a 10 years warranty except for the electrical and electronic components that are covered by a 2 year warranty.

7. TECHNICAL CHARACTERISTICS

ENVIRONMENTAL: - Operating temperature - Storage temperature	-30°C to +50°C -30°C to +70°C
SETTING TEMPERATURE RANGE - Comfort mode - Reduced mode - Frost protection mode	+5.5°C to +30.0°C, must be higher than the reduced mode setting. +5.0°C to +19.0°C, must be lower than the comfort mode setting. +5.0°C to +10.0°C.
ELECTRICAL INSULATION	Class I
ELECTRICAL PROTECTION	<ul style="list-style-type: none"> • IP21 when installed with standard connection box. • IP44 when installed with connection box with splash proof cover. • IP44 when fitted with a 2-pin Schuko plug (YALI D P models only).
POWER SUPPLY	230 VAC – 50 Hz or 400 VAC - 50 Hz according to the product rating label.
DIRECTIVES & STANDARDS: The product has been designed to comply with the following Directives and Standards.	<ul style="list-style-type: none"> • EN 60730-1 • EN 60335-1 • EN 60335-2-30 • EN 62233 • EN 55014-1 • EN 55014-2 • EN 61000-3-2 • EN 61000-3-3 • EN 60529 • LV Directive 2006/95/EC • EMC Directive 2004/108/EC • R&TTE Directive 1999/5/EC • RoHS Directive 2002/95/E • ECO Directive 2009/125/EC

Model identifier(s): YALI z x xx xxx xx 230 yy 1

YALI z x xx xxx xx 400 yy 1

where “z” may be D, P or R, “x” may be any character, and “yy” is the rated power in kW multiplied by 10, rounded to zero decimal places.

Item	Symbol	Value	Unit	Item	Unit
Heat Output				Type of heat output, for electric storage local space heaters only	
Nominal heat output where “yy” = 03	P_{nom}	0.25	kW	manual heat charge control with integrated thermostat	N.A.
Nominal heat output where “yy” = 05	P_{nom}	0.50	kW	manual heat charge control with room and/or outdoor temperature feedback	N.A.
Nominal heat output where “yy” = 08	P_{nom}	0.75	kW	electronic heat charge control with room and/or outdoor temperature feedback	N.A.
Nominal heat output where “yy” = 10	P_{nom}	1.00	kW	fan assisted heat output	N.A.
Nominal heat output where “yy” = 13	P_{nom}	1.25	kW	Type of heat output/room temperature control	
Nominal heat output where “yy” = 15	P_{nom}	1.50	kW	single stage heat output and no room temperature control	no
Nominal heat output where “yy” = 20	P_{nom}	2.00	kW	two or more manual stages, no room temperature control	no
Minimum heat output (indicative)	P_{min}	N.A.	kW	with mechanic thermostat room temperature control	no
Maximum continuous heat output where “yy” = 03	$P_{max,c}$	0.25	kW	with electronic room temperature control	no
Maximum continuous heat output where “yy” = 05	$P_{max,c}$	0.50	kW	electronic room temperature control plus day timer	no
Maximum continuous heat output where “yy” = 08	$P_{max,c}$	0.75	kW	electronic room temperature control plus week timer	yes
Maximum continuous heat output where “yy” = 10	$P_{max,c}$	1.00	kW	Other control options	
Maximum continuous heat output where “yy” = 13	$P_{max,c}$	1.25	kW	room temperature control, with presence detection	no
Maximum continuous heat output where “yy” = 15	$P_{max,c}$	1.50	kW	room temperature control, with open window detection	yes
Maximum continuous heat output where “yy” = 20	$P_{max,c}$	2.00	kW	with distance control option	yes
Auxiliary electricity consumption				with adaptive start control	yes
At nominal heat output	e_{lmax}	0.00	kW	with working time limitation	no
At minimum heat output	e_{lmin}	N.A.	kW	with black bulb sensor	no
In standby mode	e_{lSB}	<0.001	kW		
Contact details	Rettig UK Ltd, Eastern Avenue, Team Valley, Gateshead, Tyne & Wear, NE11 0PG, United Kingdom				

